

**mini**

Lave-linge séchant à fixation murale

WGC-02M3GK07B

WGC-02M3GK07BDT

※ Le **mini** est le premier lave-linge séchant à fixation murale au monde.

- Suite au test effectué après la fabrication, une petite quantité d'eau peut rester dans la machine.
- Gardez cette notice d'utilisation pour un usage ultérieur.
- Lisez attentivement les 'Consignes de sécurité' avant d'utiliser la machine.



# mini

Lave-linge séchant à fixation murale

## Premier design du monde

Le mini s'adapte parfaitement à votre intérieure avec son design et répond à vos besoins grâce à ses fonctions pratiques.

### Lave-linge séchant à fixation murale

Le mini est le premier lave-linge séchant qui peut être installé dans la salle de bain, la cuisine ou dans différents emplacements.

### Design ultra compact

Le design minimaliste et audacieux s'intègre parfaitement dans votre espace.

### Fonctions pratiques

Les technologies de pointe de Winia sont appliquées au mini. Une variété de fonctions essentielles sont disponibles et destinées à améliorer la vie quotidienne.

# SOMMAIRE

|                 |   |    |
|-----------------|---|----|
| Préparation     | Caractéristiques du mini .....                          | 4  |
|                 | Consignes de sécurité .....                             | 5  |
|                 | Consignes de sécurité pour le lavage & le séchage ..... | 10 |
|                 | Préparation .....                                       | 12 |
|                 | Pièces et accessoires .....                             | 13 |
|                 | Linge adapté au lavage.....                             | 14 |
|                 | Linge non adapté au lavage ou au séchage.....           | 14 |
|                 | Préparation du linge au lavage.....                     | 15 |
|                 | Utilisation de la lessive et de l'adoucissant .....     | 16 |
|                 | Guide de sélection des programmes .....                 | 17 |
| Utilisation     | Boutons et Fonctions .....                              | 18 |
|                 | Quotidien.....  | 19 |
|                 | Délicat .....   | 20 |
|                 | Essorage.....   | 21 |
|                 | Bébé coton.....   | 22 |
|                 | Intensive.....  | 23 |
|                 | Lavage & Séchage.....                                   | 24 |
|                 | Air Refresh.....  | 25 |
|                 | Nettoyage tambour.....                                  | 26 |
|                 | Séchage.....  | 27 |
| FAQs .....      | 28  |    |
| Nettoyage ..... | 30  |    |
| Entretien       | Dépannage .....   | 31 |
|                 | Avant d'appeler le service après-vente .....            | 32 |
|                 | Spécifications & schéma de câblage .....                | 33 |



# Caractéristiques du mini

## Fonctions spéciales de mini : lavage rapide et efficace

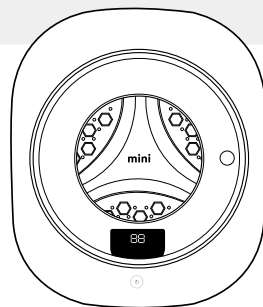

### Lavage quotidien

Le mini est idéal pour le linge quotidien comme chaussettes, chemises, sous-vêtements et serviettes.

### Lavage de 29 minutes

Le programme Quotidien dure seulement 29 minutes pour effectuer son cycle et consomme 14% de moins d'eau et d'électricité par rapport à la machine standard.

### Lavage spécial pour bébé

Avec ce programme, lavez les vêtements des enfants à haute température avec un rinçage supplémentaire. Le mini apporte le plus grand soin à la peau sensible des enfants.

### Lavage en douceur de votre linge

Le mini prend soin des tissus délicats comme soie et laine. Vous pouvez préserver vos vêtements favoris plus longtemps.

### Faible bruit, faible vibration

Le moteur du mini dispose de 4 amortisseurs de vibrations et donc assure un fonctionnement silencieux.



### Tambour Emerald Drum

Le tambour à structure d'émeraude prend soin de vos vêtements préférés et les lave efficacement. Vous pouvez les préserver et profiter plus longtemps.



### Programmes

Le mini répond à vos besoins avec ses programmes comme Quotidien, Délicat, Essorage, Bébé coton, Intensive, Lavage & séchage, Air Refresh et Nettoyage tambour.



### Children Safety

Les fonctions 'Verrouillage Enfant' et 'Verrouillage Porte' sont appliquées afin d'empêcher les enfants de toucher les boutons et d'ouvrir les portes lors de l'opération.





# Consignes de sécurité

Veillez suivre les consignes de sécurité. Une mauvaise utilisation ou manipulation entraîne des dommages.



Risque de blessures et danger de mort



Risque de blessures et/ou d'endommagement du produit

## Avertissement

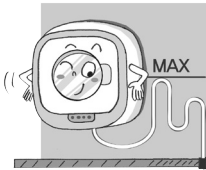

Pour une évacuation d'eau optimale lors de la vidange, l'évacuation d'eau ne doit pas dépasser en hauteur la moitié du lave-linge. Il en est de même pour le tuyau de vidange.



N'utilisez pas le lave-linge si le cordon d'alimentation est endommagé ou n'est pas branché correctement.

Le non-respect des consignes de sécurité peut entraîner un choc électrique, un court-circuit ou un incendie.

Veillez communiquer avec un magasin de ventes pour demander le service d'entretien.



Si le lave-linge ne fonctionne pas ou si de la fumée ou des odeurs inhabituelles émanent de l'appareil, débranchez le lave-linge et contactez le service après-vente.

Le non-respect des consignes de sécurité peut entraîner un choc électrique, un court-circuit ou un incendie.



Ne pas griffer, endommager, déformer, plier, tirer, tordre ou attacher le cordon d'alimentation. Ne pas placer ou insérer un objet lourd sur le cordon.

Le non-respect des consignes de sécurité peut endommager le cordon d'alimentation, augmentant le risque d'incendie et de choc électrique.

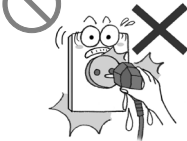

Ne pas débrancher ou brancher le cordon avec mains mouillées.

Le non-respect des consignes de sécurité peut entraîner un choc électrique.



Ne pas démonter, réparer ou reconstruire le lave-linge sans l'assistance de d'un professionnel qualifié.

Le non-respect des consignes de sécurité peut provoquer un incendie, un choc électrique et des blessures.

Contactez un magasin de vente ou lisez la dernière page du manuel de l'utilisateur pour demander le service d'entretien.



Assurez-vous que la tension d'alimentation, la fréquence et le courant correspondent à la spécification du produit.

Le non-respect des consignes de sécurité peut provoquer un incendie ou un choc électrique.



# Consignes de sécurité

## Avertissement

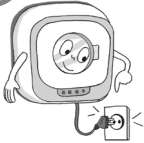

**Branchez le cordon d'alimentation sur la prise 10A.**

Plusieurs connexions à une même prise peuvent provoquer un incendie.

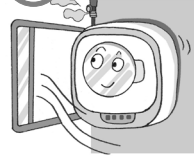

**N'utilisez pas la machine et ouvrez la fenêtre si vous sentez une odeur de gaz.**

Le non-respect des consignes de sécurité peut causer des flammes, une explosion, un incendie ou une brûlure.



**Si le cordon d'alimentation est contaminé par la poussière ou l'eau, essuyez le cordon avec un chiffon propre et sec avant utilisation.**

Le non-respect des consignes de sécurité peut provoquer un incendie.

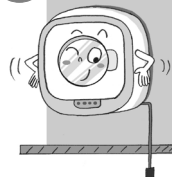

**La mise à la terre est nécessaire à la sécurité.**

Les problèmes techniques ou les court-circuits peuvent provoquer des chocs électriques.

Lisez le manuel de l'utilisateur ou contactez le service après-vente si vous avez d'autres questions sur les méthodes de mise à la terre.

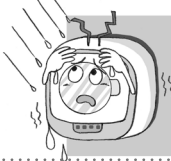

**N'exposez pas le lave-linge à la pluie ou au vent.**

Le non-respect des consignes de sécurité peut provoquer un choc électrique, un incendie, des problèmes techniques ou une déformation.



**Ne mettez pas d'essence, pétrole, benzène, diluant ou alcool à l'intérieur ou à proximité du lave-linge. Ne mettez pas de linge contenant de ces produits à l'intérieur ou à proximité du lave-linge.**

Le non-respect des consignes de sécurité peut provoquer une explosion ou un choc électrique.



**Débranchez le cordon d'alimentation avant le nettoyage ou le travail d'entretien.**

Le non-respect des consignes de sécurité peuvent occasionner un choc électrique ou des blessures.

Ne pas asperger d'eau sur le lave-linge. Le non-respect des consignes de sécurité peut provoquer un court-circuit ou un choc électrique.

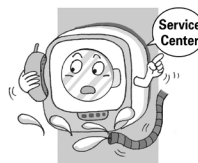

**N'entrez pas dans la buanderie et contactez le service après-vente si le lave-linge est submergé dans l'eau car le tuyau d'alimentation en eau s'est disloqué.**

Le non-respect des consignes de sécurité peut provoquer un choc électrique.



**N'installez pas le lave-linge près d'un radiateur et ne placez pas de bougies ou de cigarettes sur le lave-linge.**

Le non-respect des consignes de sécurité peut provoquer un incendie ou une déformation.

**La pression de l'eau entre 50 kPa et 800 kPa est nécessaire au bon fonctionnement de la machine.**

**Lors du raccordement du tuyau d'arrivée d'eau, ne réutilisez pas l'ancien. Utilisez le nouveau fourni avec la machine.**

**Lorsque vous versez de la lessive ou de l'adoucissant, ne dépassez pas le niveau MAX pour éviter le débordement.**



# Consignes de sécurité

## Attention



**Ne mettez pas les mains ou des objets métalliques en dessous du lave-linge en cours de fonctionnement.**

Le non-respect des consignes de sécurité peut provoquer des blessures.



**Ne pas forcer la porte bloquée pour l'ouvrir.**

Le non-respect des consignes de sécurité peut endommager la porte ou la serrure, provoquant des problèmes techniques.



**Ne laissez pas les enfants toucher au fonctionnement du lave-linge. Ne laissez pas les enfants monter sur le lave-linge ou mettre la tête dans la cuve à quelque moment que ce soit.**

Le non-respect des consignes de sécurité peut provoquer des blessures, des brûlures ou un choc électrique.



**Ne laissez pas les enfants se coincer les mains dans la porte et s'approcher du lave-linge.**

Le non-respect des consignes de sécurité peut provoquer des blessures.



**N'insérez pas les mains, de bâtons ou d'objets métalliques dans la cuve et ne touchez pas le linge en cours de lavage.**

Le non-respect des consignes de sécurité peut provoquer des blessures.



**N'utilisez pas d'objet pointu pour appuyer sur le bouton.**

Le non-respect des consignes de sécurité peut provoquer un choc électrique.



**Installez le lave-linge dans un endroit où la prise de courant soit facilement accessible. Débranchez le cordon d'alimentation si vous n'allez pas utiliser le lave-linge pendant une longue période.**

Le non-respect des consignes de sécurité peut provoquer un choc électrique, un court-circuit ou un incendie. Tenez fermement la fiche lorsque vous débranchez le cordon d'alimentation.



**Les enfants ou les personnes mal informés sur la méthode d'utilisation ne doivent pas utiliser le lave-linge.**

Le non-respect des consignes de sécurité peut provoquer des brûlures, un choc électrique ou des blessures. Cet appareil n'est pas prévu pour être utilisé par des personnes (y compris les enfants) dont les capacités physiques, sensorielles ou mentales sont réduites, ou des personnes dénuées d'expérience ou de connaissance, sauf si elles ont pu bénéficier, par l'intermédiaire d'une personne responsable de leur sécurité, d'une surveillance ou d'instructions préalables concernant l'utilisation de l'appareil. Il convient de surveiller les enfants pour s'assurer qu'ils ne doivent pas jouer avec l'appareil et utiliser l'appareil comme un jouet.

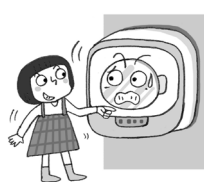



# Consignes de sécurité

## Attention



**Ouvrez le robinet pour vérifier les fuites avant l'utilisation.**

Un mauvais branchement peut provoquer des fuites.



**Ne laissez pas d'animaux pénétrer dans la cuve du lave-linge.**

Le non-respect des consignes de sécurité peut provoquer des blessures.



**Ne faites pas fonctionner le lave-linge si le bac de lessive ou d'assouplissant n'est pas correctement enfoncé.**

Un bac de lessive ou d'assouplissant qui n'est pas correctement enfoncé provoque des fuites d'eau pendant le fonctionnement. Veuillez fermer correctement les bacs de lessive et d'assouplissant.

Les fuites peuvent provoquer des blessures.

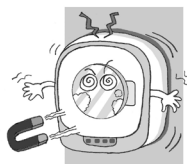

**Ne placez pas d'aimants à proximité du bouchon ou du lave-linge pendant le fonctionnement.**

Le non-respect des consignes de sécurité peut provoquer des dysfonctionnements du 'capteur de verrouillage de porte' et des entraîner des blessures.



**Installez le lave-linge sur un mur solide et uniforme.**

Le non-respect des consignes de sécurité peut provoquer des vibrations ou des bruits anormaux.

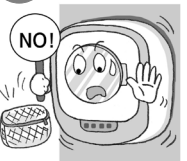

**N'utilisez pas de housse de lavage pour laver.**

Le non-respect des consignes de sécurité peut provoquer des vibrations anormales, qui peuvent entraîner un endommagement du mur ou causer des blessures.



**Ne montez pas sur le lave-linge et ne placez pas d'objet lourd dessus.**

Le non-respect des consignes de sécurité peut détruire le lave-linge ou provoquer des blessures.

Ne laissez pas les enfants se suspendre au lave-linge. Le non-respect des consignes de sécurité peut provoquer des blessures.



**Contactez le service après-vente et ne faites pas fonctionner le lave-linge lorsqu'il est incliné ou en position horizontale.**

Le non respect des consignes de sécurité peut provoquer des blessures.





# Consignes de sécurité

## Attention



**Retirez tout résidu de lessive ou d'agents polluants sur le lave-linge avec un chiffon doux humide.**

Les agents polluants résiduels peuvent déformer les pièces en plastique.



**Fermez la porte soigneusement pour éviter que le linge ne se coince dans la porte.**

Cela pourrait abîmer les vêtements ou entraîner un dysfonctionnement.



**Fermer le robinet après utilisation.**

Le but est d'empêcher les fuites provoquées par de mauvaises connexions de tuyau d'arrivée.



**Lors d'une coupure d'eau ou lors du débranchement et rebranchement du tuyau d'arrivée d'eau ou lors de l'utilisation après une longue période de non-utilisation, fermez le robinet et appuyez sur le bouton Départ. Puis, ouvrez doucement le robinet.**

Les tuyaux d'arrivée ou les conduites d'eau à pression d'air élevée intégrés peuvent endommager le lave-linge et provoquer des fuites ou des blessures.



**N'utilisez pas le lave-linge pour laver des articles non vestimentaires. (Chaussures, pomme de terre, chou, etc.)**

Le non respect des consignes de sécurité peut provoquer des vibrations anormales, endommager le lave-linge ou causer des blessures.



**Placez la lessive et l'assouplissant dans les bacs réservés à cet effet de manière séparée.**

Une confusion ou un mélange peuvent empêcher que le linge se lave correctement.



**Ne lavez pas de vêtements imperméables et des articles tels que des vêtements de pluie, housses de voiture et sacs de couchage.**

Le non respect des consignes de sécurité peut provoquer des vibrations anormales lors de l'essorage pouvant entraîner des blessures.

Le non respect des consignes de sécurité peut provoquer des vibrations anormales lors de la phase de lavage qui pourraient endommager le mur, le sol ou les vêtements et provoquer une abrasion.



**Retirez toute lessive liquide et l'assouplissant contenus dans le lave-linge lorsque vous le déplacez.**

Le non respect des consignes de sécurité peut provoquer des fuites de liquides et des dysfonctionnements. Ne pas laver les articles couverts ou trempés de l'huile ou la crème qui ont été utilisés dans la boutique beauté. Dans le cas contraire, cela peut abîmer le joint d'étanchéité et les autres parties en caoutchouc de l'appareil et provoquer un dysfonctionnement de l'appareil.



## Consignes de sécurité pour le lavage & le séchage

### Lisez attentivement les consignes de sécurité avant d'utiliser la machine.

- \* Seuls les détergents, les adoucissants et les suppléments appropriés pour la machine peuvent être utilisés. Respectez le niveau maximal indiqué aux bacs à détergent et à adoucissant.
- \* Videz les poches, en particulier briquets, allumettes et tout objet inflammable avant de le laver.
- \* Ne débranchez pas le cordon d'alimentation, lorsque la machine est en cours d'utilisation. Dans le cas contraire, risque de choc électrique, d'incendie, de dysfonctionnement et/ou de blessure.
- \* Ne forcez pas d'ouvrir la porte, lorsque la machine est en cours d'utilisation. Dans le cas contraire, risque de blessure et/ou de dysfonctionnement.
- \* Si vous devez ouvrir la porte, lorsque la machine est en cours d'utilisation, il faut évacuer l'eau de la machine. Assurez-vous que l'eau chaude ne reste pas dans la machine. Dans le cas contraire, endommagement de produit et/ou risque de blessure.
- \* Cet appareil peut être utilisé par des enfants âgés d'au moins 8 ans et par des personnes ayant des capacités physiques, sensorielles ou mentales réduites ou dénuées d'expérience ou de connaissance, s'ils (si elles) sont correctement surveillé(e)s ou si des instructions relatives à l'utilisation de l'appareil en toute sécurité leur ont été données et si les risques encourus ont été appréhendés.
- \* Il convient de surveiller les enfants pour s'assurer qu'ils ne jouent pas avec l'appareil et d'éloigner ceux de moins de 8 ans, sauf s'ils sont sous surveillance permanente.
- \* Lorsque vous utilisez des produits chimiques industriels pour le nettoyage, n'utilisez pas la fonction de séchage. Cela présente un risque d'incendie.
- Eliminez les poussières et les fibres à l'intérieur de la machine le plus souvent possible pour éviter un dysfonctionnement de la machine et/ou une blessure.
- \* Il convient que les articles qui ont été salis avec des substances telles que l'huile de cuisson, l'acétone, l'alcool, l'essence, le kérosène, les détachants, la térébenthine, la cire et les substances pour retirer la cire soient lavés dans l'eau chaude avec une quantité supplémentaire de détergent avant d'être séchés dans la machine.
- \* Le caoutchouc en mousse (mousse de latex), les bonnets de douche, les textiles imperméables, les vêtements ou oreillers avec support en caoutchouc ou les coussinets en mousse de caoutchouc ne doivent pas être séchés avec la fonction de séchage. Cela présente un risque d'incendie.



Lisez attentivement la notice et les consignes de sécurité avant d'utiliser la machine.



Ce symbole indique la température extrême. Veuillez faire attention lors de l'utilisation.



## Consignes de sécurité pour le lavage & le séchage



### Risque d'incendie

Le linge sali ou taché avec de l'essence / gasoil ou tout autre produit inflammable ne doit pas être séché dans la machine.

Videz les poches, en particulier briquets, allumettes et tout objet inflammable avant de placer le linge dans la machine. Dans le cas contraire, risque d'incendie.

N'utilisez pas tout produit inflammable près de la machine pour éviter le risque d'incendie.

Il convient que les articles qui ont été salis avec des substances telles que l'huile de cuisson, l'acétone, l'alcool, l'essence, le kérosène, les détachants, la térébenthine, la cire et les substances pour retirer la cire soient lavés dans l'eau chaude avec une quantité supplémentaire de détergent avant d'être séchés dans l'appareil.

\* Les informations ci-dessus permet de réduire le risque d'incendie et/ou de blessure. Néanmoins, cela ne garantit pas la prévention de l'incendie.

Ne placez pas les articles couverts ou trempés de l'huile ou contaminés par les produits capillaires à l'intérieur de la machine.

**Avertissement :** Ne forcez pas d'ouvrir la porte ou d'arrêter la machine avant la fin du cycle de séchage et de sa phase de refroidissement. Une fois le Séchage est terminé, retirez-le et laissez-le refroidir dans un endroit approprié.



# Préparation

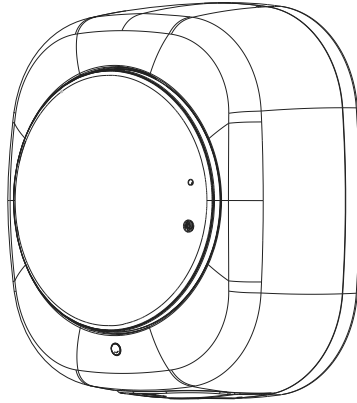

## 1 Raccordez le tuyau de vidange à la vidange.

- Assurez-vous que le tuyau de vidange a été inclus dans la machine.
- Un peu d'eau peut rester dans le tuyau de vidange lors de l'installation de la machine ou la première utilisation. C'est parce que cette machine a été soumise à un test de fonctionnement dans notre usine, cela ne représente pas un dysfonctionnement ou un défaut du produit.
- La longueur recommandée du tuyau de vidange est de 2,5 m.

## 2 Raccordez le tuyau d'arrivée d'eau et ouvrez le robinet.

- Assurez-vous qu'il n'y a pas de fuite d'eau dans le tuyau d'arrivée d'eau.
- Ouvrez le robinet, même lorsque vous utilisez le programme Séchage. La machine utilise de l'eau pour rafraîchir et déshumidifier le linge. Sinon, la machine ne peut pas sécher le linge.
- La longueur recommandée du tuyau d'arrivée d'eau est de 2 m.
- La pression d'eau recommandée est 294.2kPa (3.0kgf/cm<sup>2</sup>).

## 3 Branchez le cordon d'alimentation.

- Assurez-vous que le produit est mis à la terre pour éviter le choc électrique.



### Attention:

Ce produit utilise seulement de l'eau froide. Ne raccordez pas le tuyau d'arrivée d'eau au robinet d'eau chaude.



# Pièces et accessoires

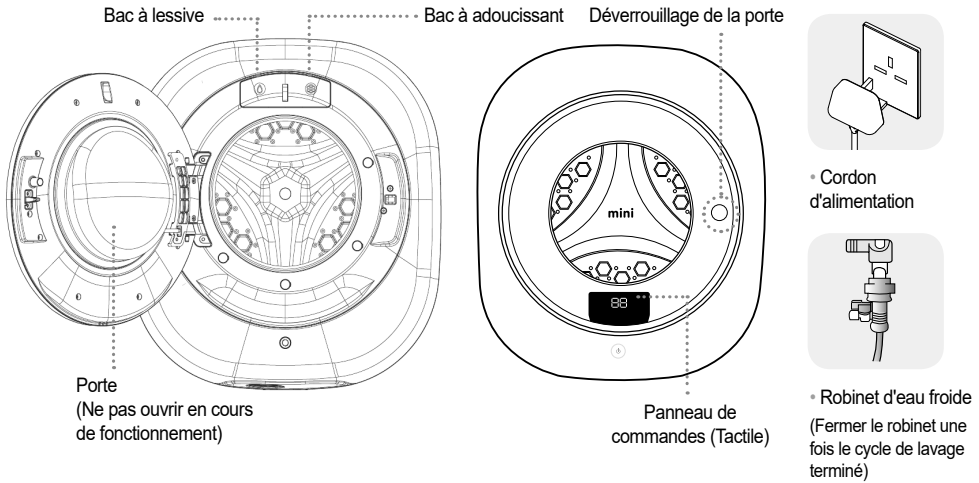

## Accessoires

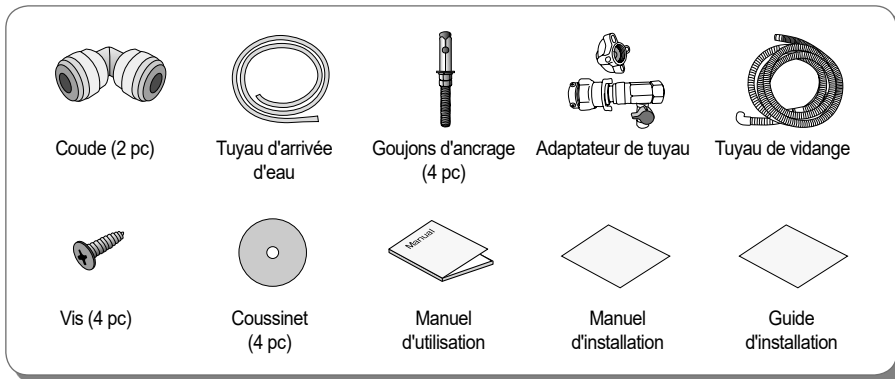

### Remarque:

- Vous pouvez acheter un rallonge des tuyaux d'arrivée d'eau et de vidange par le service après-vente.
- Les accessoires inclus peuvent être différents selon le modèle et ses spécificités.

# Linge adapté au lavage

## Articles adaptés au lavage:

- Sous-vêtement et chaussettes
- Chemises et T-shirts en coton
- Serviettes de bain, serviettes d'invités, housse d'oreiller, torchon et chiffons
- Linge du bébé et couches
- Chemisiers, pulls et vêtements en laine
- Lingerie, collants et linge délicat

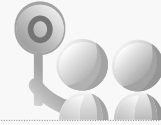

# Linge non adapté au lavage ou au séchage

## Articles non adaptés au lavage:

- Produits en cuir ou en soie
- Coussin, oreiller ou autres produits en coton ou uréthane moussé
- Couverture en pure laine, couverture chauffante, couverture avec une longueur de poils de 10 mm ou plus et couverture tapis
- Tapis et moquettes en fourrure animale
- Compléments de nettoyage (boule de lavage, filtre d'absorption des poussières, etc.)
- Articles en caoutchouc, nylon et vinyle
- Tapis, toiles ou vêtements imperméables



## Articles non adaptés au séchage:

- Vêtements ou couvertures en laine
- Vêtements empesés
- Vêtements indiqués comme "Ne séchez pas en machine"
- Vêtements indiqués comme "Séchage à l'extérieur" ou "Séchage à plat"
- Vêtements revêtus ou en résine (avec adhésif) ou en relief



## À propos du rétrécissement de linge

Le rétrécissement de linge varie selon le cycle de lavage, le type de tissu, les méthodes de tissage et couture et la finition. Veuillez examiner les guides de blanchisserie avant le lavage.

- Articles facilement rétrécissables : Chemises en coton, chaussettes synthétiques, etc.
- Articles sans retrait : Chemisier en polyester, chemises synthétiques (chemises), etc.



- Ne pas sécher d'articles déjà secs ou non lavés.  
(Le séchage du linge déjà sec a un risque d'incendie.)  
(Séchez uniquement le linge lavé. Le programme Séchage ne peut pas sécher parfaitement le linge non essoré)
- Les articles qui ont été salis avec des substances telles que l'huile de cuisson, l'acétone, l'alcool, l'essence, le kérosène, les détachants, la térébenthine, la cire et les substances pour retirer la cire doivent être lavés dans de l'eau chaude avec une quantité supplémentaire de détergent avant d'être séchés dans l'appareil.  
(Les articles contenant les types de taches spécifiés ci-dessus a un risque d'incendie. Prenez en considération les précautions sur le lavage et le séchage.)
- Les articles en caoutchouc mousse (mousse de latex), les bonnets de douche, les textiles étanches, les articles doublés de caoutchouc et les vêtements ou les oreillers comprenant des parties en caoutchouc mousse et imperméables ne sont pas appropriés pour un séchage dans l'appareil.
- Il convient d'utiliser les produits assouplissants, ou produits similaires, conformément aux instructions relatives aux produits assouplissants.
- Retirez des poches tous les objets tels que briquets et allumettes.

# Préparation du linge au lavage

- ❑ **Les Tapis ou les alaises, les vêtements solides et lourds, les paillasons, les couvertures et produits en tissu imperméable ne sont pas des articles appropriés pour le lavage, le rinçage ou l'essorage.**

- Le linge en mouvement ou des vibrations anormales peuvent provoquer des blessures ou endommager le lave-linge, le mur, le sol et les vêtements.

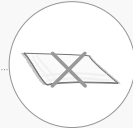

- ❑ **Enlevez la poussière et le sable du linge avant l'utilisation.**

- La suppression réduit le risque de dysfonctionnement.



- ❑ **Retirez les pièces de monnaie, les épingles à cheveux, les anneaux de rideaux, et les agrafes du linge.**

- Les articles métalliques peuvent endommager les vêtements et le lave-linge ou provoquer des dysfonctionnements.

- Les articles métalliques peuvent causer l'accumulation de poussière ou de déchets dans le drainage, pouvant provoquer des problèmes mécaniques sur le lave-linge.



- ❑ **Vérifiez les étiquettes d'instructions de lavage.**

- Lavez les vêtements comme indiqué dans les instructions. Lavez les vêtements de couleur et les vêtements blancs séparément.

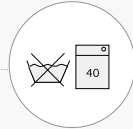

- ❑ **Retournez les vêtements duvetés avant de les laver. Classez les vêtements par type de textile avant le lavage (coton, jean, tissus synthétiques, etc.)**

- Le mélange peut arriver à endommager les tissus.



- ❑ **Lavez à la main les vêtements partiellement souillés avant d'utiliser le lave-linge.**

- Utilisez des lessives destinées à éliminer les taches ou des agents de blanchiment.



- ❑ **Attachez les cordons et fermez les fermetures éclair.**

- Ils peuvent provoquer des dommages aux vêtements ou au lave-linge.



- ❑ **Ne lavez pas de vêtements épais ou volumineux dans le lave-linge. (Jeans, sortie de bain, tapis de bain, vêtements de sport épais, etc.)**

- Comme les vêtements épais ne se lavent pas uniformément dans la cuve, les vibrations augmentent pendant le cycle d'essorage.



# Utilisation de la lessive et de l'adoucissant

(Utilisez uniquement la lessive liquide. N'utilisez jamais la lessive en poudre. Dans le cas contraire, un risque de fuite et/ou dysfonctionnement.)

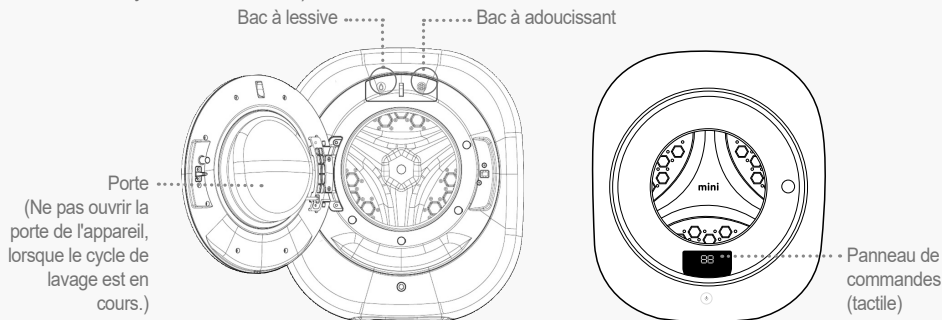

- **Ouvrir** : Tirez le bac à lessive et à adoucissant vers vous.
- **Fermer** : Poussez le bac à lessive et à adoucissant jusqu'à ce qu'il soit bien fermé.

## □ Ajout de lessive

- Ajoutez une quantité appropriée de lessive dans le bac à lessive au-dessous du niveau indiqué MAX.



**Attendez ! Veuillez lire les instructions suivantes avant d'ajouter la lessive.**

- N'ajoutez pas de lessive plus d'une fois dans le bac à lessive.

**Attention** - Pour de petites charges, un bac à lessive à moitié rempli est suffisant pour le lavage.

- Essuyez immédiatement la lessive sur la porte, le panneau de commandes ou autres parties plastiques de l'appareil. Dans le cas contraire, la lessive peut causer des dommages.
- Une surcharge de lessive peut causer les problèmes suivants :
  - La surcharge de lessive provoque un excès de mousse, ce qui allonge le cycle de rinçage et perturbe les cycles normaux de rinçage et d'essorage. Il peut donc y avoir des résidus de lessive dans les vêtements.
  - Le bac à lessive est exposé à la contamination ou couvert par les résidus de lessive. Vous pouvez le maintenir propre avec des nettoyages hebdomadaires.

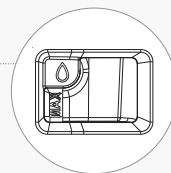

## □ Quantités appropriées de lessive et d'assouplissant

- Ajoutez du produit assouplissant dans le bac d'assouplissant comme indiqué.
- L'assouplissant se décharge automatiquement pendant le cycle de lavage final.
- Ne laissez pas de produit assouplissant non utilisé pendant une période prolongée (12 heures ou plus). L'assouplissant peut se durcir et ne pas se décharger.

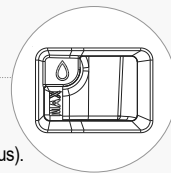

## □ Quantités appropriées de lessive et d'assouplissant

- Utilisez une quantité appropriée.
  - Ne pas dépasser le niveau MAX du bac à lessive.
  - Ne pas dépasser le niveau MAX du bac à adoucissant.



**Utilisation de la lessive en poudre**

**Attention**

- Utilisez absolument la lessive en poudre adaptée à la machine à tambour. La quantité doit être inférieure à 10g par cycle de lavage. Ajoutez la lessive en poudre directement dans le tambour.
- Ne pas utiliser la lessive en poudre, si vous voulez utiliser la fonction Départ différé. La lessive en poudre peut endommager les vêtements.



## ⓘ Précautions sur la lessive et l'adoucissant

- Évitez la lessive très concentrée, le gel et autres types de lessives liquides qui peuvent endommager les vêtements.
- L'adoucissant très concentré doit être dilués avec un peu d'eau avant de le verser dans le bac à produits.
- Nettoyez le bac à lessive et à adoucissant régulièrement pour éviter qu'il soit contaminé ou couvert des résidus.
- Si vous utilisez la lessive qui génère un excès de mousse, effectuez un rinçage.

# Guide de sélection des programmes

| Programme  | Charge de linge recommandée | Programme         | Charge de linge recommandée |
|------------|-----------------------------|-------------------|-----------------------------|
| Quotidien  | 1.5Kg                       | Lavage & Séchage  | 1.5kg                       |
| Délicat    | 1.0kg                       | Air Refresh       | 1.0kg                       |
| Essorage   | 1.5Kg                       | Nettoyage tambour | -                           |
| Bébé coton | 1.5Kg                       | Séchage           | 1.5kg                       |
| Intensive  | 1.5Kg                       |                   |                             |



### Remarque

- Ne pas dépasser la charge recommandée.
- La surcharge peut réduire l'efficacité du lavage et/ou provoquer des vibrations et bruits anormaux.
- Appliquez les programmes recommandés. Il y a d'autres programmes qui peuvent être utilisés. (Veuillez noter que la sélection d'un programme inapproprié peut causer la déformation des vêtements.)

## ⓘ Poids du linge

|  |   |   |  |
|--|---|---|--|
|  |   |   |  |
| Ensemble de vêtements pour bébés, environ 200 g de coton | Serviette de bain<br>Environ 300 g de coton | Ensemble de vêtements de nuit, environ 500 g de coton | Culottes<br>Environ 50 g de coton            |
|  |   |   |  |
| Chemises, environ 150 g de tissu synthétique             | Pantalons<br>Environ 600 g de coton         | Sous-vêtements<br>Environ 130 g de coton              | Serviette à capuche<br>Environ 10 g de coton |



# Boutons et fonctions

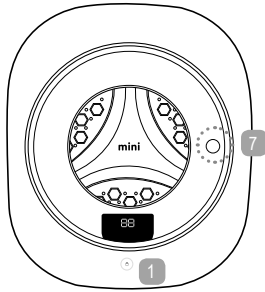

## ① ON/OFF

- Allumez ou éteignez la machine.

## ② Programme

- Appuyez sur le bouton pour choisir le programme.
- L'indicateur du programme s'allume.
- \* Sécurité Enfant (Verrouillage du bouton)
- Utilisez cette fonction pour éviter des changements dans un programme en cours.
- En mode Sécurité Enfant, vous ne pouvez appuyer que sur ON/OFF.
- Pour activer ou désactiver cette fonction, appuyez sur le bouton Programme pendant plus de 3 secondes.

## ③ Rinçage +

- Utilisez ce programme pour ajouter un cycle de rinçage après avoir sélectionné un programme.  
(Le nombre maximal de cycles de rinçage est indiqué sur la page de chaque programme.)

## ④ Séchage

- Appuyez sur ce bouton pour régler la durée de séchage. Le display LED affiche la durée réglée. L'indicateur du programme Séchage s'allume également.

## ⑤ Départ/Pause

- Appuyez sur le bouton pour démarrer ou mettre en pause le programme sélectionné.
- Si vous appuyez sur le bouton Départ/Pause, le programme Quotidien démarre automatiquement.

## ⑥ Display LED

- Le display affiche le programme sélectionné et sa durée.

## ⑦ Pour ouvrir la porte de la machine, allumez la machine d'abord en appuyant sur le bouton ON/OFF (①) puis appuyez sur ce bouton (⑦).

- \* Si le cordon d'alimentation n'est pas branché ou qu'il y a une coupure électrique, branchez le cordon ou patientez jusqu'à la reprise de courant pour reprendre son fonctionnement. Appuyez sur le bouton ON/OFF (①) et puis le bouton de la porte (⑦) pour ouvrir la porte.

## Remarque:

- Si la taille du linge est trop large et empêche la fermeture de la porte, appuyez doucement la machine.
- Ouverture de la porte

1) en cas de coupure électrique au milieu du cycle de lavage ou séchage :

→ Dès la reprise de courant, la machine reprendra le programme qui était sélectionné avant la coupure d'électricité. La porte s'ouvrira, une fois que le programme est terminé.

2) pendant le cycle de lavage ou séchage :

→ Si vous devez ouvrir la porte pendant le cycle de lavage, mettez en pause la machine. Puis, sélectionnez le programme Essorage et appuyez sur le bouton Départ/Pause. La porte s'ouvre automatiquement, une fois que le programme Essorage est terminé. (La porte ne s'ouvre pas, si un cycle est déjà démarré.)

→ Pour ouvrir la porte pendant le cycle de séchage, mettez en pause la machine. Une fois qu'un message FA apparaît sur l'afficheur LED, appuyez sur le bouton de la porte (⑦) pour ouvrir la porte.

\* Le message FA sur l'afficheur LED indique que le cycle de séchage a été mis en pause. Si la machine était éteint, le message FA indique que le ventilateur de la machine est allumé pour protéger la machine contre les dommages dus à la chaleur.

- En cas de coupure d'électricité pendant un cycle de lavage, rinçage ou séchage, vous devez faire attention à l'ouverture de la porte de la machine.

Si la machine n'est pas prête à être utilisée lorsque le courant est rétabli, la porte sera automatiquement verrouillée.

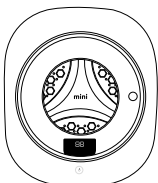



## Quotidien

Utilisez ce programme pour laver le linge comme serviettes, chaussettes, chemises et autre linge quotidien.

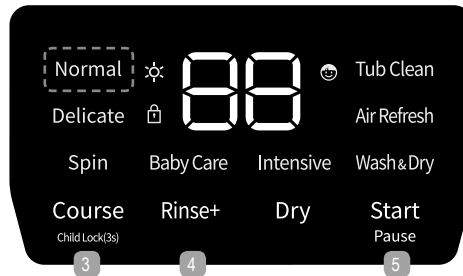
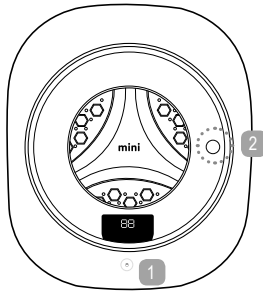

**1) Allumez la machine en appuyant sur le bouton ON/OFF (①).**

**2) Ouvrez la porte.**

Appuyez sur le bouton (②) pour ouvrir la porte de la machine.

**3) Placez le linge à l'intérieur de la machine, ajoutez de la lessive et de l'adoucissant dans chaque bac et fermez la porte.**

Vérifiez que les bacs sont bien fermés avant de lancer la machine.

Pour changer le nombre de cycles de rinçage après avoir sélectionné un programme, appuyez sur le bouton Rinçage+ (④).

Chaque appui ajoute un cycle de rinçage.

※ Pour le programme Quotidien, le nombre maximal de cycles de rinçage est 7.

Tip

**4) Appuyez sur le bouton Programme (③) jusqu'au programme Quotidien soit sélectionné.**

**5) Appuyez sur le bouton Départ/Pause (⑤).**

Une fois que la porte est fermée, la machine commence d'alimenter de l'eau.



### Remarque:

- Pour changer le réglage pendant que la machine est en cours de fonctionnement, appuyez sur le bouton Départ/Pause et modifiez le réglage.
- Si vous allumez la machine est que vous appuyez sur le bouton Départ/Pause, le réglage initial s'applique automatiquement.

" Ne gardez pas le linge quotidien sale dans votre panier à linge. Le programme Quotidien permet de laver votre linge en seulement 29 minutes.



# Délicat

Idéal pour le pull, les vêtements en laine, les lingeeries et les autres vêtements délicats lavables en machine.

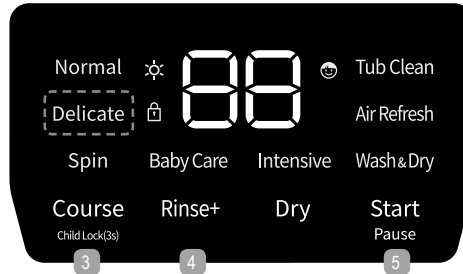
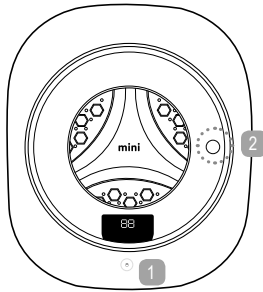

**1) Appuyez sur ON/OFF pour allumer la machine (①).**

**2) Ouvrez la porte.**

Appuyez sur le bouton (②) pour ouvrir la porte.

**3) Placez le linge à l'intérieur de la machine, ajoutez de la lessive et de l'adoucissant dans chaque bac et fermez la porte.**

- Vérifiez que les bacs à lessive et à adoucissant sont bien fermés avant de lancer la machine.
  - L'eau de javel ne peut pas être utilisée avec le programme Délicat, ce qui protège le linge contre la décoloration.
  - Limitez la quantité du linge à 1 kg pour ce programme Délicat.
- ※ Lorsque la machine est surchargée, des bruits et des vibrations peuvent survenir.

**4) Appuyez sur le bouton Programme (③) jusqu'au programme Délicat soit sélectionné.**

- Automatiquement, la température de l'eau est froide, le cycle de rinçage est 2 fois et la vitesse d'essorage est basse.

Pour changer le nombre de cycles de rinçage après avoir sélectionné un programme, appuyez sur le bouton Rinçage+ (④).

Chaque appui sur le bouton ajoute un cycle de rinçage.

※ Pour le programme Délicat, le nombre maximal de cycles de rinçages est 7.

Tip

**5) Appuyez sur le bouton Départ/Pause (⑤).**

Une fois que la porte est fermée, la machine commence d'alimenter de l'eau.



## Remarque:

- Ne pas laver le linge en cuir ou cachemire. Il peut être rétréci ou déformé au lavage.
- Pour changer le réglage pendant que la machine est en cours de fonctionnement, appuyez sur le bouton Départ/Pause et modifiez le réglage.

"mini lave en douceur le linge délicat tel que les vêtements en laine, lingerie, collants et autres articles délicats sans les abîmer ou déteindre."



# Essorage

Utilisez ce programme pour essorer le linge sans un cycle de lavage ou de rinçage.

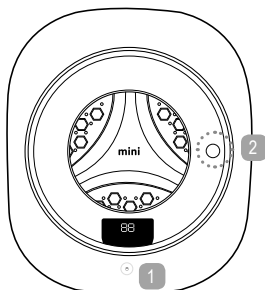

**1) Appuyez sur ON/OFF pour allumer la machine (①).**

**2) Ouvrez la porte.**

Appuyez sur le bouton (②) pour ouvrir la porte.

**3) Placez le linge à l'intérieur de la machine et fermez la porte.**

Vérifiez que les bacs à lessive et à adoucissant sont bien fermés avant de lancer la machine.

**4) Appuyez sur le bouton Programme (③) jusqu'à ce que le programme Essorage soit sélectionné.**

• Automatiquement, la température de l'eau est froide, le cycle de rinçage est 0 fois et la vitesse d'essorage est haute.

**5) Appuyez sur le bouton Départ/Pause (⑤).**

La porte est verrouillée et la machine commence l'essorage.



## Remarque:

- Le tambour peut être rempli d'eau pendant le cycle d'essorage pour démêler le linge dans le tambour. Ce n'est pas un dysfonctionnement.

"Si vous souhaitez sécher le linge sans un cycle de lavage ou de rinçage, utilisez le programme Essorage. mini est parfait pour essorer une petite quantité du linge."



# Bébé coton

Utilisez ce programme pour laver et désinfecter le linge du bébé, les articles en 100% coton et autres types d'articles à être stérilisés.

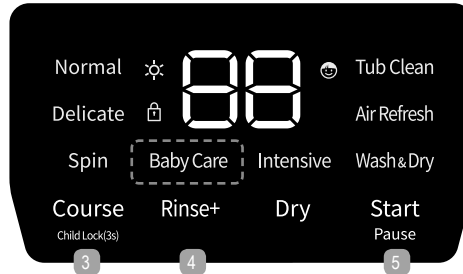
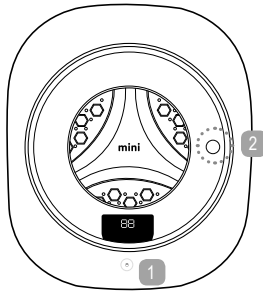

**1) Appuyez sur ON/OFF pour allumer la machine (①).**

**2) Ouvrez la porte.**

Appuyez sur le bouton (②) pour ouvrir la porte.

**3) Placez le linge à l'intérieur de la machine, ajoutez de la lessive et de l'adoucissant dans chaque bac et fermez la porte.**

Vérifiez que les bacs à lessive et à adoucissant sont bien fermés avant de lancer la machine.

**4) Appuyez sur le bouton Programme (③) jusqu'à ce que le programme Bébé coton soit sélectionné.**

• Automatiquement, la température de l'eau est réglée à 80°C, le cycle de rinçage est 3 fois et la vitesse d'essorage est haute.

Pour changer le nombre de cycles de rinçage après avoir sélectionné un programme, appuyez sur le bouton Rinçage+ (④).

Chaque appui sur le bouton ajoute un cycle de rinçage.

※ Pour le programme Bébé coton, le nombre maximal de cycles de rinçage est 8.

Tip

**5) Appuyez sur le bouton Départ/Pause (⑤).**

Une fois que la porte est fermée, la machine commence d'alimenter de l'eau.

## Remarque:

- La température de l'eau est réglée à 80°C et ne change pas.
- Si une quantité excessive de mousse est générée pendant le programme Bébé, vous pouvez l'enlever en répétant le processus de vidange (essorage) → alimentation d'eau (rinçage+essorage) → Départ/Pause.
- Ne pas laver le linge qui ne résiste pas à la haute température.
- Pour changer le réglage pendant que la machine est en cours de fonctionnement, appuyez sur le bouton Départ/Pause et modifiez le réglage.
- Le nombre de cycles de rinçage est réglé à 3 fois pour protéger les peaux sensibles des bébés.

## Attention:

- Veuillez vous assurer que les articles (coton, 100% coton, couches, etc.) sont convenables au lavage à la haute température.
- Ne lavez pas les couleurs et le blanc ensemble. Le linge en coton de couleur foncée peut déteindre fortement. Lavez-le séparément.



"Utilisez ce programme pour désinfecter et laver le linge du bébé et le linge en coton. Le programme Bébé coton vous garantit un résultat propre et sûr en détruisant les microbes grâce à la haute température et aussi 3 fois de rinçage."



# Intensive

Utilisez le cours "Intensive" pour laver les vêtements très sales

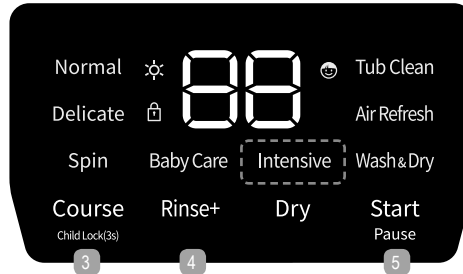
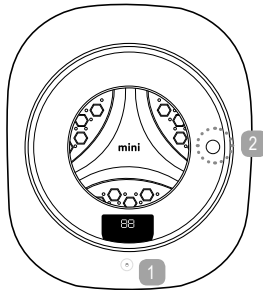

**1) Appuyez sur ON/OFF pour allumer la machine (①).**

**2) Ouvrez la porte.**

Appuyez sur le bouton (②) pour ouvrir la porte.

**3) Placez le linge à l'intérieur de la machine, ajoutez de la lessive et de l'adoucissant dans chaque bac et fermez la porte.**

Vérifiez que les bacs à lessive et à adoucissant sont bien fermés avant de lancer la machine.

**4) Appuyez sur le bouton Programme (②) pour sélectionner le programme Intensive.**

• Automatiquement, la température de l'eau est réglée à 60°C, le cycle de rinçage est 3 fois et la vitesse d'essorage est haute.

Pour changer le nombre de cycles de rinçage après avoir sélectionné un programme, appuyez sur le bouton Rinçage+ (④).

Chaque appui sur le bouton ajoute un cycle de rinçage.

※ Pour le programme Coton 60°C, le nombre maximal de cycles de rinçage est 7.

※ Pour le programme Coton 60°C, le nombre minimal de cycles de rinçage est 2.

Tip

**5) Appuyez sur le bouton Départ/Pause (⑤).**

Une fois que la porte est fermée, la machine commence d'alimenter de l'eau.



## Remarque :

- Pour changer le réglage pendant que la machine est en cours de fonctionnement, appuyez sur le bouton Départ/Pause et modifiez le réglage.
- Si vous appuyez sur le bouton Départ/Pause sans autre réglage, le cycle de lavage pré-réglé en usine démarre.

## Attention :

- Si une quantité excessive est générée, ajoutez un cycle de rinçage.



# Lavage & Séchage

Utilisez ce programme pour laver et sécher le linge quotidien tel que serviettes, chaussettes et chemises.

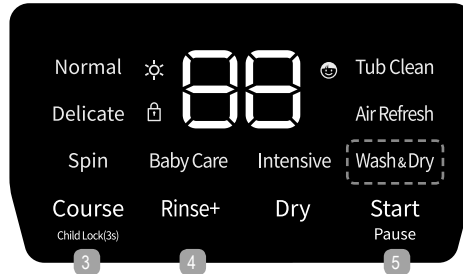
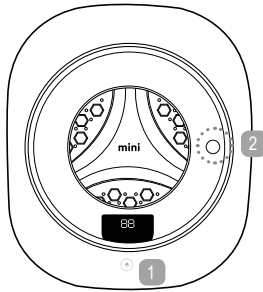

1) Appuyez sur ON/OFF pour allumer la machine (①).

2) Ouvrez la porte.

Appuyez sur le bouton (②) pour ouvrir la porte.

3) Placez le linge à l'intérieur de la machine, ajoutez de la lessive et de l'adoucissant dans chaque bac et fermez la porte.

Vérifiez que les bacs à lessive et à adoucissant sont bien fermés avant de lancer la machine.

• Limitez la quantité du linge à 1,5 kg pour le programme Lavage & Séchage.

※ Lorsque la machine est surchargée, des bruits et des vibrations et/ou un dysfonctionnement peuvent survenir.

4) Appuyez sur le bouton (③) jusqu'à ce que le programme soit sélectionné.

※ La durée du programme est automatiquement sélectionnée, basée sur la quantité du linge.

Pour changer le nombre de cycles de rinçage après avoir sélectionné un programme, appuyez sur le bouton Séchage (④).

Chaque appui sur le bouton ajoute un cycle de séchage.

Tip

5) Appuyez sur le bouton Départ/Pause (⑤).

Une fois que la porte est fermée, la machine commence d'alimenter de l'eau.

※ Une fois que le cycle de lavage est terminé, celui de séchage démarre automatiquement.

## Remarque :

- Pour changer le réglage pendant que la machine est en cours de fonctionnement, mettez en pause la machine en appuyant sur le bouton Départ/Pause et modifiez le réglage.
- Si vous appuyez sur le bouton Départ/Pause sans réglage du programme, le programme pré-réglé en usine démarre.
- Vérifiez la capacité du séchage et limitez le chargement à moins de 1,5 kg.
- Laissez le robinet ouvert. Une petite quantité d'eau sera alimentée et vidangée pendant le cycle de séchage.
- **0303E** est affiché sur l'afficheur LED, lorsque le cycle de séchage est terminé. La porte sera déverrouillée, une fois que la température dans le tambour baisse à un certain niveau.
- Après le séchage, les articles sont chauds. Veuillez faire attention lorsque vous les sortez de la machine.
- Pour éviter un rétrécissement et/ou une déformation des vêtements, vérifiez s'ils peuvent être séchés en machine.
- L'humidité résiduelle du linge est importante pour empêcher un froissement. Vous pouvez ajouter un cycle de séchage supplémentaire pour diminuer le degré d'humidité résiduelle.
- Assurez-vous qu'il n'y a plus d'eau dans le tambour. Dans le cas contraire, vous devez évacuer de l'eau pour des raisons de sécurité.
- Si vous appuyez sur le bouton Départ/Pause pendant le cycle de séchage, un message FA s'affiche sur l'afficheur LED. La porte sera déverrouillée, une fois que la température dans le tambour baisse à un certain niveau.
- Q : Pendant le cycle de séchage, même si vous appuyez sur le bouton Départ/Pause, la machine ne s'arrête pas.
- A : Si la machine est en pause ou s'éteint pendant le cycle de séchage, la machine continue de fonctionner jusqu'à ce que la température intérieure de la machine baisse pour éviter un endommagement. Attendez jusqu'à la fin de la phase de refroidissement avant d'enlever le linge.



"Ne gardez pas votre linge sale dans votre panier à linge. Utilisez le programme Lavage & Séchage (3h par défaut. Si un rinçage supplémentaire est nécessaire, ce sera plus long) et lavez et séchez vos vêtements facilement à une simple touche sur le bouton."





# Air Refresh

Utilisez ce programme pour rafraîchir vos vêtements ou pour éliminer les odeurs de vos vêtements.

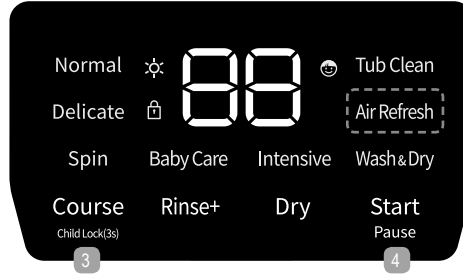
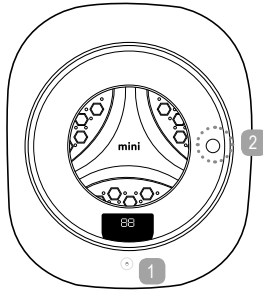

**1) Allumez la machine en appuyant sur le bouton ON/OFF (①).**

**2) Ouvrez la porte.**

Appuyez sur le bouton (②) pour ouvrir la porte.

**3) Placez le linge à l'intérieur de la machine, ajoutez de la lessive et de l'adoucissant dans chaque bac et fermez la porte.**

• Vérifiez que les bacs à lessive et à adoucissant sont bien fermés avant de lancer la machine.

※ Ne pas utiliser la lessive ou l'adoucissant avec le programme Air Refresh.

※ Limitez la quantité du linge à 1 kg pour le programme Air Refresh.

※ Lorsque la machine est surchargée, des bruits et des vibrations et/ou un dysfonctionnement peuvent survenir.

**4) Appuyez sur le bouton Programme (③) jusqu'à ce que le programme Air Refresh soit sélectionné.**

Le programme dure 35 minutes à 80°C.

Tip

**5) Appuyez sur le bouton Départ/Pause (④).**

Lorsque la porte est fermé, le programme Air Refresh va commencer.

## Remarque:

- Le programme Air Refresh élimine les odeurs en utilisant de la vapeur et de l'air.
- Le programme est idéal pour les blancs et les vêtements qui ne peuvent pas être lavés à l'eau.
- Une fois que le programme est sélectionné, il n'est plus possible de sélectionner d'autres programmes.
- La quantité de linge maximale pour Air Refresh est 1 kg.

## Attention:

- Le programme Air Refresh permet de désinfecter et de désodoriser les vêtements avec l'air chaud, l'intérieur de la machine devient chaud.
- Ne pas utiliser ce programme pour désodoriser le tissu en 100% synthétique. Il peut se déformer.
- Les articles adaptés à ce programme :
  - 1) Cuir, fourrure, peaux naturelles
  - 2) Lingerie, articles délicats
  - 3) Articles sujets à la perte ou à la production des poussières
  - 4) Oreiller rempli d'éponge, grain ou plastique
  - 5) Articles en laine
  - 6) Articles à laver à main
  - 7) Couvertures et housses électriques



"Utilisez Air Refresh pour rafraîchir les vêtements ou éliminer les odeurs des vêtements."



# Nettoyage tambour

Sélectionnez ce programme pour laver et nettoyer le tambour de la machine.

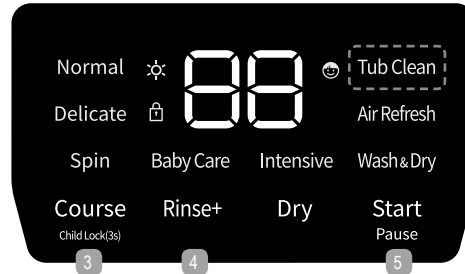
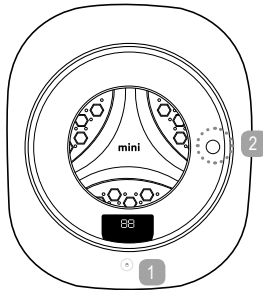

**1) Allumez la machine en appuyant sur le bouton ON/OFF (①).**

**2) Ouvrez la porte.**

Appuyez sur le bouton (②) pour ouvrir la porte.

**3) Versez des nettoyeurs en poudre du tambour à l'intérieur de la machine.**

Utilisez une quantité appropriée de nettoyeurs poudrés.

※ Ne pas verser de nettoyeurs en poudre dans les bacs à lessive ou à adoucissant.

※ Dans le cas contraire, cela peut entraîner un dysfonctionnement et/ou une fuite d'eau.

**4) Appuyez sur le bouton Programme (③) jusqu'à ce que le programme Nettoyage tambour soit sélectionné.**

• Automatiquement, la température de l'eau est réglée 40°C, le nombre de cycles de rinçage est 2 et la vitesse d'essorage est haute.

Pour changer le nombre de cycles de rinçage après avoir sélectionné un programme, appuyez sur le bouton Rinçage+ (④).

Chaque appui sur le bouton ajoute un cycle de rinçage.

※ Pour le programme Nettoyage tambour, le nombre maximal de cycles de rinçage est 8.

Tip

**5) Appuyez sur le bouton Départ/Pause (⑤).**

Une fois que la porte est fermée, la machine commence d'alimenter de l'eau.



## Remarque:

- Le seul programme sélectionnable est Rinçage+.
- Ne pas ajouter le linge dans le tambour en aucun cas pendant le programme Nettoyage tambour en cours.
- Nettoyez le tambour une fois par mois.

"Gardez l'intérieur du tambour propre pour votre linge frais.  
La fonction Nettoyage tambour permet d'entretenir la propreté de la machine et d'obtenir un meilleur résultat de lavage."



# Séchage

Séchez le linge quotidien tel que les serviettes, les chaussettes et les chemises.

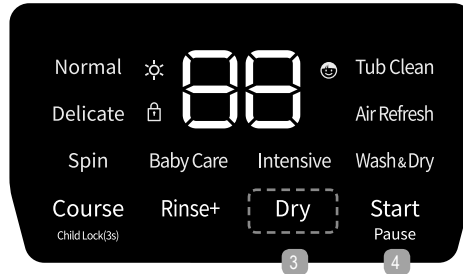
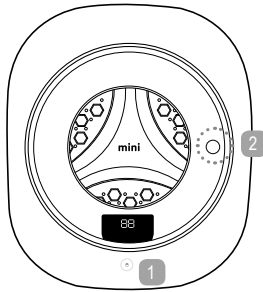

**1) Allumez la machine en appuyant sur le bouton ON/OFF (①).**

**2) Ouvrez la porte.**

Appuyez sur le bouton (②) pour ouvrir la porte.

**3) Placez le linge à l'intérieur de la machine, ajoutez de la lessive et de l'adoucissant dans chaque bac et fermez la porte.**

- Vérifiez que les bacs à lessive et à adoucissant sont bien fermés avant de lancer la machine.
- ※ Ne pas utiliser la lessive ou l'adoucissant avec ce programme Séchage.
- ※ Limitez la quantité du linge à 1,5 kg pour le programme Séchage.
- ※ Lorsque la machine est surchargée, des bruits et des vibrations et/ou un dysfonctionnement peuvent survenir.

Le programme dure 59 minutes à 87°C.

Tip

**4) Utilisez le bouton Séchage (③) pour le réglage.**

- Utilisez le bouton Séchage pour le réglage.
- ※ Chaque appui sur le bouton Séchage indique le réglage comme suit :  
AUTO → 30 (30 mins) → 59 (59 mins) → 90 (90 mins) → 2H (2 hrs) → 3H (3 hrs)
- ※ AUTO permet de sélectionner la durée de séchage adaptée à la quantité du linge et affiche le temps restant sur l'afficheur LED.
- ※ Lorsque AUTO sélectionne la durée de séchage (59 mins, 120 mins, 180 mins), le séchage démarre automatiquement.
- ※ AU est affiché sur l'afficheur LED.

**5) Appuyez sur le bouton Départ/Pause (④).**

Une fois que la porte est fermée, le cycle de séchage démarre.

## Remarque:

- Ne pas utiliser la lessive ou l'adoucissant.
- Si vous appuyez sur le bouton Départ/Pause sans réglage du programme, le programme pré-réglé en usine démarre.
- Vérifiez la capacité du séchage et limitez le chargement à moins de 1,5 kg.
- Laissez le robinet ouvert. Une petite quantité d'eau sera alimentée et vidangée pendant le cycle de séchage.
- **00:00:00** est affiché sur l'afficheur LED, lorsque le cycle de séchage est terminé. La porte sera déverrouillée, une fois que la température dans le tambour baisse à un certain niveau.
- Après le séchage, les articles sont chauds. Veuillez faire attention lorsque vous les sortez de la machine.
- Pour éviter un rétrécissement et/ou une déformation des vêtements, vérifiez s'ils peuvent être séchés en machine.
- L'humidité résiduelle du linge est importante pour empêcher un froissement. Vous pouvez ajouter un cycle de séchage supplémentaire pour diminuer le degré d'humidité résiduelle.
- Assurez-vous qu'il n'y a plus d'eau dans le tambour. Dans le cas contraire, vous devez évacuer de l'eau pour des raisons de sécurité.
- Si vous appuyez sur le bouton Départ/Pause pendant le cycle de séchage, un message FA s'affiche sur l'afficheur LED. La porte sera déverrouillée, une fois que la température dans le tambour baisse à un certain niveau.
- Q : Pendant le cycle de séchage, même si vous appuyez sur le bouton Départ/Pause, la machine ne s'arrête pas.
- A : Si la machine est en pause ou s'éteint pendant le cycle de séchage, la machine continue de fonctionner jusqu'à ce que la température intérieure de la machine baisse pour éviter un endommagement. Puis, la porte sera déverrouillée pour que vous puissiez sortir le linge.



"Si vous souhaitez laver et sécher en une seule étape, sélectionnez le programme Lavage & Séchage."



## FAQs

Questions fréquentes sur le mini.

### Q. La machine pourrait-elle être gelée et tombée en panne ?

Une petite quantité d'eau reste dans le tuyau d'arrivée ou dans le tambour après l'achèvement du cycle de lavage. L'eau peut être gelée à basse température. Suivez ces instructions le cas échéant.

- Enveloppez le raccord du tuyau d'arrivée d'eau avec une serviette chaude.
- Fermez le robinet et détachez le tuyau d'arrivée. Puis, mettez le tuyau dans l'eau chaude (moins de 50°C).
- Versez 2l d'eau chaude (moins de 50°C) dans le tambour et attendez ensuite environ 10 minutes.
- Raccordez le tuyau d'arrivée et puis ouvrez le robinet pour vérifier l'alimentation en eau et le vidange.

**\* Attention : N'utilisez pas la machine, si le tuyau d'arrivée est gelé car cela peut provoquer des dysfonctionnements.**

### Q. Comment puis-je modifier le réglage lorsque la machine est en cours ?

Il est possible de modifier le réglage sur le lavage, le rinçage et l'essorage lorsque la machine est en cours. Appuyez sur le bouton Départ/Pause ▷|| et modifiez le réglage.

### Q. Comment puis-je nettoyer le tambour ?

Nettoyez le tambour avec des nettoyeurs du tambour.

- Lisez attentivement les instructions sur les nettoyeurs du tambour et suivez-les.

Nettoyez le tambour comme suit :

1. Versez les nettoyeurs dans le tambour.
2. Sélectionnez le programme Nettoyage tambour.
3. Appuyez sur le bouton Départ/Pause ▷|| pour démarrer le programme.

### Q. Est-ce que la machine compact est aussi performante que la machine standard ?

Le mini est un format compact, mais aussi performant que la machine standard grâce au moteur inverter. Sans brosse, le moteur vous assure un fonctionnement silencieux par rapport au conventionnel.

### Q. Est-ce que le mini n'est pas trop bruyant pour utiliser la nuit ?

En comparaison avec le niveau sonore de la conversation normale (60 dB), celui du mini est seulement 42 dB. Grâce au moteur silencieux, vous pouvez faire la machine le jour ou la nuit sans ne personne déranger.



## FAQs

Questions fréquentes sur le mini.

**Q. Comment puis-je fixer la machine sur le mur ? Est-ce qu'il n'y a pas de danger ?**

Le point le plus important est l'installation. Le système d'installation se compose des goujons d'ancrage qui sont insérés dans le mur et fixés avec les vis. Il est donc impossible de faire tomber la machine. Les 4 goujons peuvent supporter environ 3000 kg de poids. (70 kg de poids par goujon) Le mini a été soumis à un test de sécurité et validé par le test de nombreuses laboratoires.

**Q. Le retrait de la machine ne laissera-t-il pas de trous dans le mur ?**

Une fois la machine retirée, les boulons d'ancrage seront coupés et les trous seront remplis de silicone pour préserver l'intégrité du mur et éviter la formation de fissures.

**Q. Comment puis-je utiliser les bacs à lessive et à adoucissant ?**

Quand vous ouvrez la porte, vous allez voir les bacs à lessive et à adoucissant.

**Q. Où dois-je installer le mini ?**

Grâce à son format compact, vous pouvez l'installer dans la salle de bain, la cuisine et où vous pouvez alimenter et vidanger de l'eau. Les murs les plus adaptés à l'installation du mini sont ceux en béton et en briques pleines.

**Q. Les tuyaux et le cordon d'alimentation sont-ils suffisamment longs ?**

Le mini dispose de 5 m de tuyau d'arrivée d'eau, de 3 m de tuyau de vidange et de 3 m de cordon d'alimentation. Normalement, ils sont suffisamment longs pour installer la machine. Néanmoins, dans un cas spécial, vous aurez peut-être besoin d'acheter une rallonge.

# EcoLogic

La 2<sup>e</sup> vie des déchets électriques

WINIA est adhérent d'EcoLogic-France et assume ainsi ses obligations vis-à-vis de la réglementation sur les Déchets d'Equipements Electriques et Electroniques (DEEE).

Les consommateurs qui souhaitent faire recycler leur ancien appareil sont invités à consulter le site internet d'EcoLogic-France ([www.ecologic-france.com](http://www.ecologic-france.com)) pour accéder à la page d'identification des points de collecte les plus proches de chez eux.



# Nettoyage

Suivez les instructions ci-dessous pour garder la machine propre et pour un usage à long terme.



- ▶ Débranchez le cordon d'alimentation avant le nettoyage de la machine.
  - Risque de choc électrique et/ou de blessure.
- ▶ N'aspergez pas d'eau sur la machine.
  - Risque de court-circuit et/ou de choc électrique.



## Nettoyage des bacs à lessive et à adoucissant

- Tirez le tiroir et lavez-le à l'eau.
- ※ Ne jamais utiliser la lessive en poudre. (risque de dysfonctionnement et/ou fuite)
- ※ Nettoyez les endroits indiqués à droite.
- ※ Si des agents polluants et des résidus restent dans les bacs à lessive et à adoucissant, cela peut provoquer des dysfonctionnements.

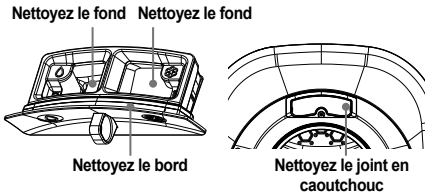

## Nettoyage du tambour

- **Rouille** : Si de l'eau contenant des particules de rouille ou qu'un article métallique comme une épingle à cheveux est utilisé et qu'ils restent dans le tambour, cela peut provoquer de la rouille dans le tambour.
- **Enlever la rouille** : Appliquez de la crème spécifique pour éliminer la rouille au tambour et frottez ensuite la partie rouillée avec un chiffon doux ou une éponge.
  - ※ L'utilisation de l'éponge métallique peut endommager le tambour.
- **Résidus de lessive** : Pendant une période prolongée, si vous ne nettoyez pas la machine et que vous utilisez une quantité excessive de lessive, les résidus restent dans le tambour. Ils diminuent la performance de lavage. Utilisez le programme Nettoyage tambour pour nettoyer l'intérieur de la machine.



## Nettoyage de la machine

- Nettoyez la machine avec un chiffon humide.



Attention

- N'utilisez pas de lessives synthétiques, ni de benzol, ni de diluant. Cela endommage les pièces en plastique.
- Pour utiliser des nettoyants chimiques, suivez les précautions indiquées par le fabricant.



## Nettoyage du filtre de vidange

- Le filtre de vidange doit être nettoyé régulièrement.
- Avant le nettoyage du filtre, débranchez la machine.



Attention

- Avant d'enlever le bouchon de filtre, pensez à vous munir d'un récipient pour un écoulement de l'eau résiduelle.
- Si vous enlevez le bouchon de filtre pendant le fonctionnement de la machine, veuillez faire attention à l'écoulement de l'eau chaude. Risque de brûlures.

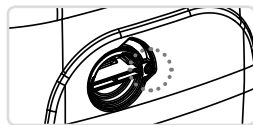

① Dévissez le vis marqué en rouge sur l'image.

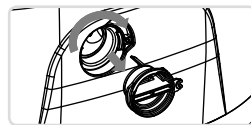

② Tournez le bouchon de filtre et tirez-le vers vous.

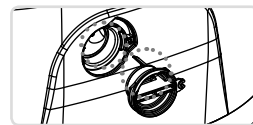

③ Nettoyez les parties indiquées en rouge du bouchon de filtre et de l'entrée du filtre.



# Dépannage

- Vérifiez s'il ne s'agit pas par hasard d'un problème facile à résoudre.
- Autrement, contactez les services après-vente.

| Problèmes   | Causes  |
|---|---|
| (1) Vous avez détecté une odeur anormale du tambour.<br>(2) La machine s'arrête brutalement pendant le fonctionnement.<br>(3) Le tambour ne se remplit pas d'eau. | (1) La mauvaise odeur peut venir des résidus de lessive dans la vidange. Nettoyez-la régulièrement.<br>(2) Vérifiez les indications d'erreur E5, E6, E7 et E8 et contactez le service après-vente.<br>(3) Vérifiez si la vanne d'eau est ouverte.   |
| (4) La machine vidange pendant le cycle de lavage.<br>(5) Le tambour se remplit d'eau pendant le cycle d'essorage.<br>(6) Le lavage dure trop longtemps.          | [4] Avez-vous utilisé trop de lessive ? Si le linge produit une quantité excessive de mousse, la machine évacue l'eau même au milieu du cycle de lavage.<br>[5] Si le linge est mal réparti dans le tambour, la machine se remplira d'eau pour bien répartir le linge et évacuera l'eau.<br>[6] La faible pression d'eau prolonge l'alimentation en eau et également la durée du cycle de lavage. |
| (7) Le linge s'est raidi après le lavage.<br>(8) La machine fait des bruits pendant le cycle d'essorage.<br>(9) Le temps restant change brutalement.              | (7) Vu que la machine fait tomber les serviettes pour les laver, elles peuvent devenir raidies. Pour les serviettes douces, utilisez de l'adoucissant.<br>(8) Assurez-vous que le cordon d'alimentation est bien raccordé au produit.<br>(9) Le temps restant augmente, si le linge est mal réparti dans le tambour.  |
| (10) Le temps restant ne change pas.<br>(11) Bruits anormaux à la fin du cycle d'essorage.  | (10) La machine se remplit d'eau froide et la chauffe à une température configurée. En hiver, le temps restant ne changerait pas jusqu'à ce que l'eau soit chauffée à cette température.<br>(11) Le bruit vient du système de freinage électronique et n'est pas un dysfonctionnement.  |
| (12) La machine ne se remplit pas assez d'eau pendant le cycle de lavage ou rinçage.  | (12) La machine de chargement frontal consomme une petite quantité d'eau pour le lavage. Le niveau d'eau n'est pas facilement identifiable, mais ce n'est pas un dysfonctionnement. C'est parce que la machine de chargement frontal fait tremper le linge dans l'eau, le lave et le rince par rotations.   |
| (13) Le tambour se remplit à nouveau d'eau pendant le cycle de lavage ou rinçage.   | (13) La machine surveille la quantité de linge et d'eau dans le tambour pour rajouter de l'eau si besoin.<br>- Des articles ont été ajoutés.<br>- Si niveau d'eau tombe au-dessous du seuil, de l'eau doit être remplie.  |
| (14) Même si le cycle d'essorage a démarré, le tambour n'a pas tourné ou tourne lentement pour essorer.   | (14) Si une quantité excessive de lessive a été utilisée ou qu'un problème a été détecté dans le tuyau de vidange, l'eau ne s'évacuera pas correctement du tambour. Dans ce cas, le tambour ne tournera pas ou tournera lentement jusqu'à ce que l'eau soit parfaitement évacuée et reprendra la vitesse d'essorage normale.  |
| (15) J'ai entendu de l'eau couler pendant le cycle de séchage.  | (15) Les bruits que vous entendez est la machine utilisant l'eau pour rafraîchir et déshumidifier le linge dans le tambour. Le ventilateur allumé fait des bruits pendant le cycle de séchage.  |
| (16) Le linge n'est pas parfaitement séché après le cycle de séchage.   | (16) Le robinet d'eau froide est-il ouvert ? La machine utilise l'eau pour rafraîchir et déshumidifier le linge. S'il est fermé, la machine ne peut pas sécher les articles. La machine est-elle surchargée ? Le tuyau d'eau chaude est-il raccordé au robinet d'eau froide ?   |



# Avant d'appeler le service après-vente

- Appuyez sur le bouton (alimentation) pour mettre en pause la machine et examinez les informations suivantes.
- Appuyez à nouveau sur le bouton (alimentation) pour reprendre l'opération.

| Problème / Affichage |   | Points à vérifier & Actions  |
|----------------------|---|--|
|                      | Rien ne s'affiche.  | <ul style="list-style-type: none"> <li>• Le cordon d'alimentation est-il correctement raccordé à une prise électrique ?</li> <li>• La machine est-elle allumée ?</li> <li>• Avez-vous appuyé sur le bouton Départ/Pause ?</li> <li>• Y a-t-il une panne de courant ?</li> <li>• Le disjoncteur a-t-il coupé l'alimentation ?</li> </ul>  |
|                      |   | <ul style="list-style-type: none"> <li>• Le robinet est-il ouvert ?</li> <li>• Le filtre du tuyau de vidange est-il bouché ?</li> <li>• Le tuyau d'arrivée est-il gelé ?</li> <li>• L'alimentation en eau est-elle en panne ?</li> <li>※ Si vous pouvez régler ce problème avec ces points à vérifier, veuillez éteindre la machine et la rallumer.<br/>(Le redémarrage de la machine clarifie le message d'erreur de l'afficheur.)</li> </ul>   |
|                      |   | <ul style="list-style-type: none"> <li>• Avez-vous branché le tuyau de vidange correctement ?</li> <li>• Le tuyau de vidange est bloqué car elle est insérée trop profondément dans la vidange ?</li> <li>• Le tuyau de vidange est-il plié ?</li> <li>• Le tuyau de vidange est-il placé trop haut ?</li> <li>• La vidange est-elle obstruée par des corps étrangers ?</li> <li>• Le filtre de vidange est-il bouché ?</li> <li>※ Si vous pouvez régler ce problème avec ces points à vérifier, veuillez éteindre la machine et la rallumer.<br/>(Le redémarrage de la machine clarifie le message d'erreur de l'afficheur.)</li> </ul> |
|                      |   | <ul style="list-style-type: none"> <li>• La porte est-elle ouverte ?</li> <li>• L'extrémité de la porte est-elle bien fermée ?</li> <li>※ Si vous pouvez régler ce problème avec ces points à vérifier, veuillez éteindre la machine et la rallumer.<br/>(Le redémarrage de la machine clarifie le message d'erreur de l'afficheur.)</li> </ul>  |
|                      |   | <ul style="list-style-type: none"> <li>• Contactez le service après-vente.</li> </ul>  |
|                      |   | <ul style="list-style-type: none"> <li>• Contactez le service après-vente.</li> </ul>  |
|                      | <p>Ne touchez ni démontez les éléments internes si vous n'avez pas identifié les problèmes avec les points de contrôle ci-dessus. Débranchez la machine, fermez le robinet et contactez le service après-vente.</p> |  |



Remarque

- Si l'erreur LE s'affiche sur l'afficheur, veuillez ouvrir et refermer la porte.
- Si l'erreur LE persiste, veuillez éteindre et redémarrer la machine.





# Spécifications & schéma de câblage

|   |   |
|---|---|
| <b>Modèle</b>                                     | WGC-02M3GK07B<br>WGC-02M3GK07BDT                                |
| <b>Dimensions</b>                                 | 550(L) X 650(H) X 324(P)  |
| <b>Poids</b>                                      | 19.8kg  |
| <b>Consommation d'eau (programme Quotidien)</b>   | 28l   |
| <b>Tension / Fréquence</b>                        | 230V / 50Hz   |
| <b>Consommation électrique en (Mode Off) (Po)</b> | 0.43W   |
| <b>Chargement maximal</b>                         | Lavage: 1.5Kg, Séchage: 1.5Kg                                   |
| <b>Pression d'eau</b>                             | 98.1kPa - 784kPa (1kgf/cm <sup>2</sup> - 8kgf/cm <sup>2</sup> ) |

\* Les spécifications du produit sont sujettes à des modifications sans préavis pour l'amélioration de la qualité du produit.

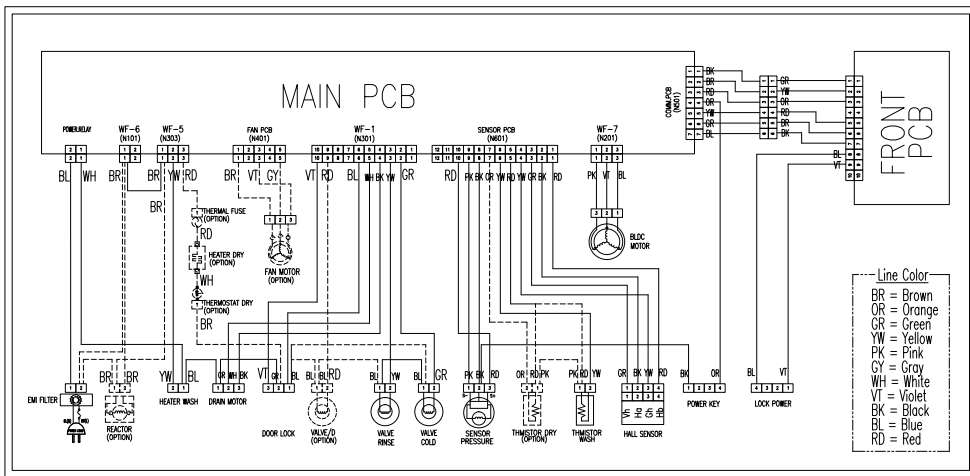

## CONDITIONS LEGALES DE GARANTIE

Indépendamment de la garantie ainsi consentie, le VENDEUR reste tenu des défauts de conformité du bien au contrat et des vices rédhibitoires dans les conditions prévues aux articles 1641 à 1649 du code civil.

Article L 217- 4 du code de la consommation :

Le VENDEUR est tenu de livrer un bien conforme au contrat et répond des défauts de conformité existant lors de la délivrance. Il répond également des défauts de conformité résultant de l'emballage, des instructions de montage ou de l'installation lorsque celle-ci a été mise à sa charge par le contrat ou a été réalisée sous sa responsabilité.

Article L 217 - 5 du code de la consommation:

Le bien est conforme au contrat :

1. S'il est propre à l'usage habituellement attendu d'un bien semblable et, le cas échéant :
  - s'il correspond à la description donnée par le vendeur et possède les qualités que celui-ci a présentées à l'acheteur sous forme d'échantillon ou de modèle ;
  - s'il présente les qualités qu'un acheteur peut légitimement attendre eu égard aux déclarations publiques faites par le vendeur, par le producteur ou par son représentant, notamment dans la publicité ou l'étiquetage ;
2. Ou présenter les caractéristiques définies d'un commun accord par les parties ou être propre à tout usage spécial recherché par l'acheteur, porté à la connaissance du vendeur et que ce dernier a accepté.

Article L 217 - 12 : L'action résultant du défaut de conformité se prescrit par deux ans à compter de la délivrance du bien.

## CODE CIVIL

Article 1641 : Le vendeur est tenu de la garantie à raison des défauts cachés de la chose vendue qui la rendent impropre à l'usage auquel on la destine, ou qui diminuent tellement cet usage, que l'acheteur ne l'aurait pas acquise, ou n'en aurait donné qu'un moindre prix, s'il les avait connus.

Article 1648 : L'action résultant des vices rédhibitoires doit être intentée par l'acquéreur dans un délai de deux ans à compter de la découverte du vice. Dans le cas prévu par l'article 1642-1, l'action doit être introduite, à peine de forclusion, dans l'année qui suit la date à laquelle le vendeur peut être déchargé des vices apparents.

## GANTIE CONTRACTUELLE

## GARANTIE REPARATIONS

**Date d'effet et durée de la garantie réparations : dates figurant sur votre facture.**

**Objet de la garantie réparations :**

### 1) PANNE D'ORIGINE INTERNE

Cette garantie réparations, RESERVEE AUX PARTICULIERS, couvre la réparation de votre appareil à la suite d'une **PANNE D'ORIGINE INTERNE** (électrique, électronique, mécanique) affectant son bon fonctionnement, selon les modalités ci-après et sous réserve des exclusions définies au chapitre VI du présent document.

a) La garantie prend effet sous réserve que le produit a été fourni par WINIA Electronics France S.A.S.U.

Le numéro de série justifiant l'origine.

b) **SONT COUVERTS** : le remplacement des pièces défectueuses, la main-d'œuvre afférente, les frais de déplacement pour les appareils gros électroménager, sur une zone de 30 km autour de la station technique la plus proche. Au delà, les frais kilométriques sont facturés (au tarif en vigueur). Pour bénéficier de la garantie, les appareils portables doivent être déposés au service après-vente désigné par le magasin.

c) Lorsque le coût de remise en état est supérieur à la valeur vénale de l'appareil au jour du sinistre ou que la réparation s'avère impossible, le client sera indemnisé dans la limite d'une valeur vénale déterminée en déduisant de la valeur d'achat initiale (prix payé remise déduite) 2% de vétusté par mois, à compter de la date d'enlèvement ou de la livraison.

## 2) VALIDITE GARANTIE WINIA Electronics

L'application des conditions générales de la Garantie est subordonnée à la présentation du présent document et du bon de commande s'y référant à chaque intervention ou de la facture originale de vente.

En aucun cas, il ne peut être raturé ou surchargé. Toute réparation devra, obligatoirement, être effectuée par les services techniques autorisés.

Le numéro de série et la plaque d'identification du marquage CE ne doivent être ni enlevés, ni modifiés.

Le présent contrat ne s'applique qu'aux appareils de la marque WINIA, vendus par WINIA Electronics France S.A.S.U. (le contrôle du N° de série justifiant l'origine du produit) et donnant lieu à intervention sur le territoire de France métropolitaine.

La garantie ne s'applique qu'à la condition que l'appareil vendu soit utilisé à **TITRE PRIVATIF (NON COLLECTIF OU PROFESSIONNEL)** et conformément à l'usage pour lequel il a été conçu.

Le contrat ne donne droit à aucune indemnité en espèces ou nature.

La garantie n'est pas cessible.

### **PROLONGATION DE GARANTIE :**

En cas de panne, au-delà de 7 jours d'immobilisation pour réparation, la garantie est automatiquement prolongée de la durée d'immobilisation de votre appareil (sur présentation des pièces justificatives).

### 3) LA GARANTIE CONTRACTUELLE NE COUVRE PAS :

- Les appareils d'exposition,
- les coups, chocs, casse, chutes, éraflures, avaries occultes ou tout dommage d'ordre esthétique n'entravant pas le bon fonctionnement de l'appareil,
- les frais et dommages résultant d'utilisation d'énergie, d'emploi ou installation non conforme aux prescriptions du constructeur, ainsi que toutes les précautions indiquées dans le manuel utilisateur,
- les dommages esthétiques causés aux parties extérieures de l'appareil ne nuisant pas au bon fonctionnement du matériel tels que les rayures, les écaillures, les égratignures...
- les dommages liés à des réparations réalisées par des tiers non agréés,
- les dommages liés à l'oxydation,
- la faute intentionnelle ou dolosive et la négligence manifeste de tous utilisateurs du matériel garanti,
- les dommages résultant d'une utilisation **PROFESSIONNELLE** ou **COLLECTIVE**, de l'utilisation des périphériques, d'accessoires ou de consommables inadaptés,
- les frais et dommages résultant d'une utilisation nuisible à la bonne conservation de l'appareil ou d'une faute intentionnelle ou d'une négligence ou consécutifs à un mauvais entretien, la corrosion,
- le contenu des appareils (denrées alimentaires, vaisselle, vêtements, batteries, divers « consommables »...), leurs accessoires (câbles, flexibles, ...) et leur environnement,
- les dommages survenus lors de l'installation ou du montage de l'appareil garanti ou engageant la responsabilité d'un tiers,
- les frais de nettoyage et d'entretien,

## English

### Disposal of Used Electrical & Electronic Equipment



The meaning of the symbol on the product, its accessory or packaging indicates that this product shall not be treated as household waste. Please, dispose of this equipment at your applicable collection point for the recycling of electrical & electronic equipments waste. In the European Union and Other European countries which there are separate collection systems for used electrical and electronic product. By ensuring the correct disposal of this product, you will help prevent potentially hazardous to the environment and to human health, which could otherwise be caused by unsuitable waste handling of this product. The recycling of materials will help conserve natural resources. Please do not therefore dispose of your old electrical and electronic equipment with your household waste. For more detailed information about recycling of this product, please contact your local city office, your household waste disposal service or the shop where you purchased the product.

## Português

### Eliminação de Equipamento Eléctrico e Electrónico Usado



O símbolo no aparelho, nos seus acessórios ou na embalagem indica que este aparelho não deve ser tratado como resíduos domésticos. Deixe deste aparelho no ponto de recolha de material eléctrico e electrónico para reciclagem mais perto de si. Na União Europeia e noutros países europeus existem sistemas de recolha separada para produtos eléctricos e electrónicos usados. Garantindo uma eliminação correcta deste aparelho, ajudará a evitar possíveis danos ambientais e/ou pessoais, que um incorrecto tratamento do aparelho usado poderia provocar. A reciclagem de materiais ajuda a conservar os recursos naturais. Por isso, não deite fora os aparelhos eléctricos e electrónicos junto com os seus resíduos domésticos. Para informação detalhada sobre a reciclagem deste aparelho, contacte a sua Câmara Municipal, o seu serviço de recolha de lixo ou a loja onde comprou o aparelho.

## Deutsch

### Entsorgung von gebrauchten elektrischen und elektronischen Geräten (Anzuwenden in den Ländern der Europäischen Union und anderen europäischen Ländern mit einem separaten Sammelsystem für diese Geräte)



Das Symbol auf dem Produkt oder seiner Verpackung weist darauf hin, dass dieses Produkt nicht als normaler Haushaltsabfall zu behandeln ist, sondern an einer Annahmestelle für das Recycling von elektrischen und elektronischen Geräten abgegeben werden muss. Durch Ihren Beitrag zum korrekten Entsorgen dieses Produkts schützen Sie die Umwelt und die Gesundheit Ihrer Mitmenschen. Umwelt und Gesundheit werden durch falsches Entsorgen gefährdet. Materialrecycling hilft den Verbrauch von Rohstoffen zu verringern. Weitere Informationen über das Recycling dieses Produktes erhalten Sie von Ihrer Gemeinde, den kommunalen Entsorgungsbetrieben oder dem Geschäft, in dem Sie das Produkt gekauft haben.

## Nederlands

### Verwijdering van Oude Elektrische en Elektronische Apparaten (Toepasbaar in de Europese Unie en andere Europese landen met gescheiden ophaalsystemen)



Het symbool op het product of op de verpakking wijst erop dat dit product niet als huishoudafval mag worden behandeld. Het moet echter naar een plaats worden gebracht waar elektrische en elektronische apparatuur wordt gerecycled. Als u ervoor zorgt dat dit product op de correcte manier wordt verwijderd, voorkomt u mogelijk voor mens en milieu negatieve gevolgen die zich zouden kunnen voordoen in geval van verkeerde afvalbehandeling. De recyclage van materialen draagt bij tot het vrijwaren van natuurlijke bronnen. Voor meer details in verband met het recyclen van dit product, neemt u het best contact op met de gemeentelijke instanties, het bedrijf of de dienst belast met de verwijdering van huishoudafval of de winkel waar u het product hebt gekocht.

## Español

### Eliminación de equipamiento eléctrico y electrónico usado



Este símbolo en el producto, sus accesorios o embalaje indica que el producto no debe tratarse como un residuo doméstico. Deshágase de este equipamiento en su punto de recogida más cercano para el reciclaje de residuos eléctricos y electrónicos. En la Unión Europea y otros países europeos existen diferentes sistemas de recogida de productos eléctricos y electrónicos usados. Al asegurar la correcta eliminación de este producto ayudará a evitar riesgos potenciales para el medio ambiente y la salud de las personas que podrían tener lugar si el producto no se eliminara de forma adecuada. El reciclaje de materiales ayudará a conservar los recursos naturales. Por consiguiente, no elimine equipamiento eléctrico y electrónico usado junto con residuos domésticos. Para información más detallada acerca del reciclaje de este producto, póngase en contacto con su oficina municipal, el servicio de eliminación de residuos domésticos o el establecimiento donde adquirió el producto.

## French

### Traitement des appareils électriques et électroniques en fin de vie (applicable dans les pays de l'union européenne et aux autres pays européens disposant de systèmes de collecte sélective).



Ce symbole, apposé sur le produit ou sur son emballage, indique que ce produit ne doit pas être traité avec les déchets ménagers. Il doit être remis à un point de collecte approprié pour le recyclage des équipements électriques et électroniques. En s'assurant que ce produit est bien mis au rebut de manière appropriée, vous aiderez à prévenir les conséquences négatives potentielles pour l'environnement et la santé humaine. Le recyclage des matériaux aidera à conserver les ressources naturelles. Pour toute information supplémentaire au sujet du recyclage de ce produit, vous pouvez consulter votre municipalité, votre déchetterie ou le magasin où vous avez acheté le produit.

## Italiano



### Trattamento del dispositivo elettrico od elettronico a fine vita (Applicabile in tutti i paesi dell'Unione Europea e in quelli con sistema di raccolta differenziata)

Questo simbolo sul prodotto o sulla confezione indica che il prodotto non deve essere considerato come un normale rifiuto domestico, ma deve invece essere consegnato ad un punto di raccolta appropriato per il riciclo di apparecchi elettrici ed elettronici. Assicurandovi che questo prodotto sia smaltito correttamente, voi contribuirete a prevenire potenziali conseguenze negative per l'ambiente e per la salute che potrebbero altrimenti essere causate dal suo smaltimento inadeguato. Il riciclaggio dei materiali aiuta a conservare le risorse naturali. Per informazioni più dettagliate circa il riciclaggio di questo prodotto, potete contattare l'ufficio comunale, il servizio locale di smaltimento rifiuti oppure il negozio dove l'avete acquistato.

## Česky



### Likvidace použitých elektrických a elektronických zařízení

Tento symbol na výrobku, jeho příslušenství nebo obalu označuje, že s tímto výrobkem nesmí být zacházeno jako s domovním odpadem. Výrobek zlikvidujte jeho předáním na sběrné místo pro recyklaci elektrických a elektronických zařízení. V zemích evropské unie a jiných evropských zemích existují samostatné sběrné systémy pro shromažďování použitých elektrických a elektronických výrobků. Zajištěním jejich správné likvidace pomůžete prevenci vzniku potenciálních rizik pro životní prostředí a lidské zdraví, která by mohla vzniknout nesprávným zacházením s odpady. Recyklace odpadových materiálů napomáhá udržení přírodních zdrojů surovin - z uvedeného důvodu nelikvidujte prosím vaše stará elektrická a elektronická zařízení s domovním odpadem.

Pro získání podrobných informací k recyklaci tohoto výrobku kontaktujte prosím pracovníka ochrany životního prostředí místního (městského nebo obvodního) úřadu, pracovníky sběrného dvora nebo zaměstnance prodejny, ve které jste výrobek zakoupili.

## Poland



### Utylizacja niepotrzebnego sprzętu elektrycznego i elektronicznego

Taki symbol na produkcie lub na jego opakowaniu oznacza, że produkt nie może być traktowany jako odpad komunalny, lecz powinien być dostarczony do odpowiedniego punktu zbiórki sprzętu elektrycznego i elektronicznego, w celu przerobu i odzysku odpadów.

W krajach Unii Europejskiej i w pozostałych krajach europejskich są odrębne systemy segregacji odpadów przeznaczone do utylizacji sprzętu elektrycznego i elektronicznego.

Przez takie pro ekologiczne zachowanie zapobiegają Państwo potencjalnym negatywnym wpływom na środowisko naturalne oraz na zdrowie ludzi, jakie mogłyby wystąpić w przypadku niewłaściwego procesu składowania tego produktu. Przez zagospodarowanie materiałów oszczędzamy również surowce naturalne. Aby uzyskać bardziej szczegółowe informacje na temat przerobu i odzysku materiałów elektronicznych z tego produktu, proszę skontaktować się z urzędem miasta lub gminy, lokalnym zakładem utylizacji sprzętu elektrycznego i elektronicznego lub ze sklepem, w którym produkt został zakupiony.

## Slovensky



### Likvidácia použitých elektrických a elektronických zariadení

Tento symbol na výrobku, jeho príslušenstve alebo obale označuje, že sa s týmto výrobkom nesmie zaobchádzať ako s domovým odpadom. Výrobok zlikvidujte jeho odovzdaním na zbernom mieste pre recykláciu elektrických a elektronických zariadení. V krajinách európskej únie a v iných európskych krajinách existujú samostatné zberné systémy pre zhromažďovanie použitých elektrických a elektronických výrobkov. Zaisťením ich správnej likvidácie pomôžete prevencii vzniku potenciálnych rizík pre životné prostredie a ľudské zdravie, ktoré by mohli vzniknúť nesprávnym zaobchádzaním s odpadmi. Recyklácia odpadových materiálov napomáha udržaniu prírodných zdrojov surovín – z uvedeného dôvodu nelikvidujte prosím vaše staré elektrické a elektronické zariadenia s domovým odpadom.

Pre získanie potrebných informácií k recyklácii tohto výrobku kontaktujte prosím pracovníka ochrany životného prostredia miestneho (mestského či obvodného) úradu, pracovníkov zberného dvora alebo zamestnancov predajne, v ktorej ste výrobok zakúpili.

## Magyar



### Feleslegessé vált elektromos és elektronikus készülékek hulladékként való eltávolítása (Használható az Európai Unió és egyéb európai országok szelektív hulladékgyűjtési rendszereiben)

Ez a szimbólum a készüléken vagy a csomagolásán azt jelzi, hogy a terméket ne kezelje háztartási hulladékként. Kérjük, hogy az elektromos és elektronikai hulladék gyűjtésére kijelölt gyűjtőhelyen adja le. A feleslegessé vált termékének helyes kezelésével segít megelőzni a környezet és az emberi egészség károsodását, mely bekövetkezhetne, ha nem követi a hulladék kezelés helyes módját. Az anyagok újrahasznosítása segít a természeti erőforrások megőrzésében. A termék újrahasznosítása érdekében további információért forduljon a lakóhelyén az illetékesekhez, a helyi hulladékgyűjtő szolgáltatóhoz vagy ahhoz az üzlethez, ahol a terméket megvásárolta.

## Slovensko



### Oddaja stare električne in elektronske opreme (veljavno v evropski uniji in ostalih evropskih državah s sistemom zbiranja ločenih odpadkov)

Če se na izdelku ali v njegovi embalaži nahaja ta simbol, pomeni, da z izdelkom ne smete ravnati enako kot z drugimi gospodinjskimi odpadki. Morate ga oddati na ustrezno zbirno mesto za recikliranje električne in elektronske opreme. S pravilno oddajo tega izdelka boste pomagali preprečiti negativne posledice na okolje in zdravje ljudi, do katerih bi prišlo v primeru neustreznega ravnanja ob odstranitvi tega izdelka. Recikliranje materiala bo pripomoglo k ohranjanju naravnih virov. Podrobnejše informacije o reciklitanju tega izdelka lahko dobite pri lokalni mestni upravi, službi oddajanja gospodinjskih odpadkov ali v trgovini, kjer ste izdelek kupili. Odpadno električno in elektronsko opremo lahko oddate brezplačno tudi distributerju neposredno ob dobavi električne oz. elektronske opreme.

## Svenska



### **Omhändertagande av gamla elektriska och elektroniska produkter (Användbar i den Europeiska Unionen och andra Europeiska länder med separata insamlingsystem)**

Symbolen på produkten eller emballaget anger att produkten inte får hanteras som hushållsavfall. Den skall i stället lämnas in på uppsamlingsplats för återvinning av el- och elektronikkomponenter. Genom att säkerställa att produkten hanteras på rätt sätt bidrar du till att förebygga eventuellt negativa miljöoch hälsoeffekter som kan uppstå om produkten kasseras som vanligt avfall. Återvinning av material hjälper till att bibehålla naturens resurser. För ytterligare om återvinning bör du kontakta lokala myndigheter eller sophämtningstjänst eller affären där du köpte varan.

## Dansk



### **Håndtering af udtjente elektriske og elektroniske produkter (Gælder for den Europæiske Union og andre europæiske lande med separate indsamlingssystemer)**

Dette symbol på produktet eller emballagen angiver, at produktet ikke må behandles som husholdningsaffald. Det skal i stedet indleveres på en deponeringsplads specielt indrettet til modtagelse og oparbejdning af elektriske og elektroniske produkter. Ved at sikre at produktet bortskaffes korrekt, forebygges de eventuelle negative miljø- og sundhedsskadelige påvirkninger, som en ukorrekt affaldshåndtering af produktet kan forårsage. Genindvinding af materialer vil medvirke til at bevare naturens ressourcer. Yderligere information om genindvindingen af dette produkt kan fås hos myndighederne, det lokale renovationselskab eller butikken, hvor produktet blev købt.

## Norsk



### **Avhending av gamle elektriske og elektroniske apparater (gjelder i den Europeiske Unionen og andre europeiske land med separat innsamlingsystem)**

Dette symbolet på produktet eller innpakningen indikerer at dette produktet ikke må håndteres som husholdningsavfall. I stedet skal det leveres inn til spesielt innsamlingspunkt for gjenvinning av det elektriske og elektroniske utstyret. Ved å sørge for at dette produktet avhendes på korrekt måte, vil du hjelpe til med å forhindre potensielle negative påvirkninger på miljøet og helse, som ellers kan være resultatet av feilaktig avfallshåndtering av dette produktet. Gjenvinning av disse materialene vil hjelpe til med å ta vare på våre naturressurser. For mer informasjon om gjenvinning av dette produktet, kan du kontakte lokale myndigheter.

## Suomi



### **Käytöstä poistetun sähkö- ja elektroniikkalaitteen hävitys (Euroopan Unioni ja muiden Euroopan maiden keräysjärjestelmät)**

Symboli, joka on merkitty Tuotteeseen tai sen pakkaukseen, osoittaa, että tätä tuotetta ei saa käsitellä talousjätteenä. Tuote on sen sijaan luovutettava sopivaan sähkö- ja elektroniikkalaitteiden kierrätyksestä huolehtivaan keräyspisteeseen. Tämän tuotteen asianmukaisen hävittämisen varmistamisella autetaan estämään sen mahdolliset ympäristöön ja terveyteen kohdistuvat haittavaikutukset, joita voi aiheutua muussa tapauksessa tämän tuotteen epäasianmukaisesta jätekäsittelystä. Materiaalien kierrätys säästää luonnonvaroja. Tarkempia tietoja tämän tuotteen kierrättämisestä saa paikallisesta kunnantöimistöstä.





**mini**  
Lave-linge séchant à fixation murale

Avant d'utiliser la machine, lisez attentivement la notice. Une utilisation et une installation inappropriées peuvent causer des dommages corporels et matériels.



# ABOUT THIS MANUAL

(주) 신광씨링  
광주광역시 서구 하남대로  
502번길 14

|  |                                       |       |    |    |
|--|---------------------------------------|-------|----|----|
| 담  | 당                                     | 배상일 님 |    |    |
| 브  | 랜                                     | WINIA | 언어 | 붙어 |
| F. MODEL   | WFCM211Z1EU01BCCWW,WFCM211Z1EU02BCCWW |       |    |    |
| B. MODEL   | WGC-02M3GK07B,WGC-02M3GK07BDT         |       |    |    |
| B U Y E R  | 프랑스향                                  |       |    |    |
| M E M O  | 총 41p (150 x 215)                     |       |    |    |
| 210527 - 총 20p(표지,3,18,19,20,21,22,23,24,25,26,27,29,33,34,35,36,37,38,41)<br>사진 및 일러스트 호환 : 총 10cut |                                       |       |    |    |
| 210531 - 총 2p(4,17)  |                                       |       |    |    |
| 210602 - 총 41p로<br>총 3p(표지,16,41)_김수연 님  |                                       |       |    |    |
| 210607 - 총 2p(표지,33)_WGC-02M3GK07BDT(모델추가)_김수연 님   |                                       |       |    |    |
| 210608 - 총 1p(33)_배상일 님  |                                       |       |    |    |
| 210624 - 총 1p(13), 사진 및 일러스트 호환 : 총 3cut_배상일 님   |                                       |       |    |    |
| 211111 - 총 4p(표지,29,,보증서2~3),사진 및 일러스트 호환 : 총 1cut_김수현 님   |                                       |       |    |    |
| 211112 - 총 1p(보증서3)_김수현 님  |                                       |       |    |    |
| 211116 - 총 1p(2)_김수현 님   |                                       |       |    |    |

## NO NEED PRINT